

# taurus

## SPIRO

Barbero perfilador

Trimmer

Tondeuse de précision

Profil-haarschneider

Rasoio regulabarba

Aparador de barba

Baadtrimmer

Триммер до броду

Μηχανη κουρεματος

τριμαρισματος

Триммер

Aparat de tuns

Μашинка за подстригване

и оформяне на брада

آلة تشذيب اللحية

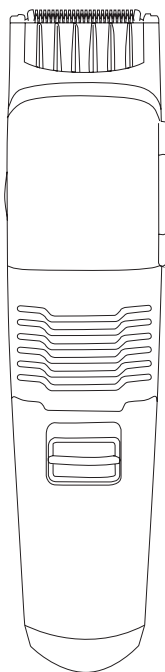

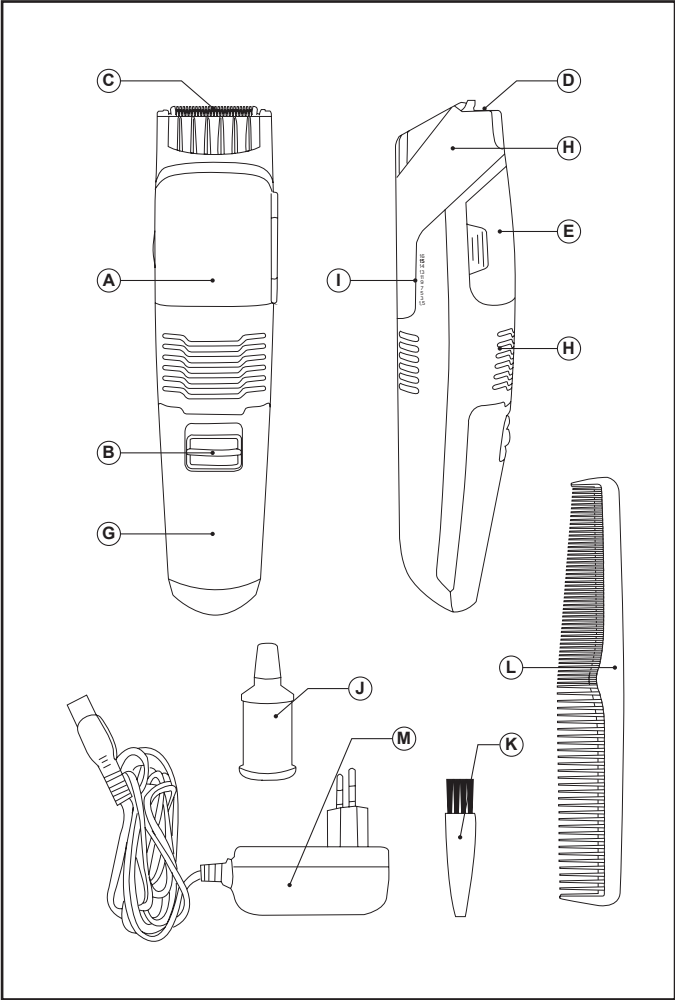

Fig.1

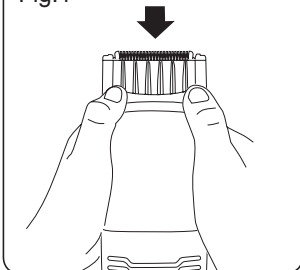

Fig.2

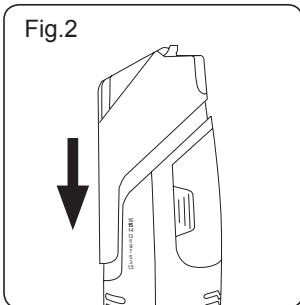

Fig.3

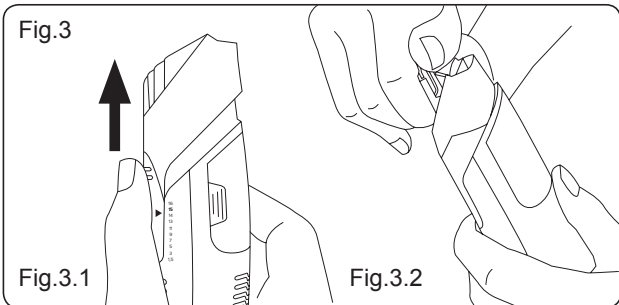

Fig.3.1

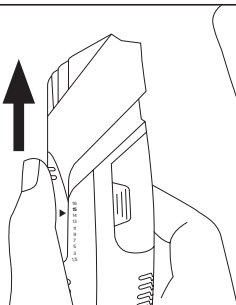

Fig.3.2

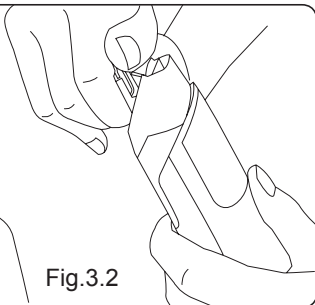

Fig.4

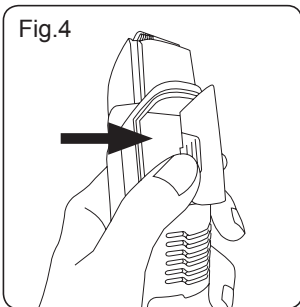
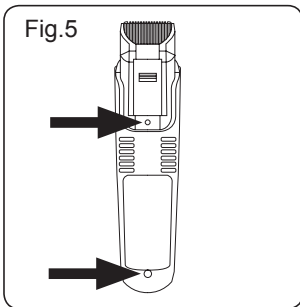

Fig.5



---

## Español

### Barbero perfilador

Spiro

#### **Distinguido cliente:**

Le agradecemos que se haya decidido por la compra de un producto de la marca TAURUS.

Su tecnología, diseño y funcionalidad, junto con el hecho de superar las más estrictas normas de calidad le comportarán total satisfacción durante mucho tiempo.

Leer atentamente este folleto de instrucciones antes de poner el aparato en marcha y guardarlo para posteriores consultas. La no observación y cumplimiento de estas instrucciones pueden comportar como resultado un accidente.

### **CONSEJOS Y ADVERTENCIAS DE SEGURIDAD**

- Este aparato pueden utilizarlo niños con edad de 8 años y superior y personas con capacidades físicas, sensoriales o mentales reducidas o falta de experiencia y conocimiento, si se les ha dado la supervisión o formación apropiadas respecto al uso del aparato de una manera segura y comprenden los peligros que implica.
- Este aparato no es un juguete. Los niños deben estar bajo vigilancia para asegurar

que no jueguen con el aparato.

- La limpieza y el mantenimiento a realizar por el usuario no deben realizarlos los niños sin supervisión.

- **ADVERTENCIA:** No usar el aparato cerca de bañeras, duchas, cubetas u otros recipientes que contengan agua.

-  Este símbolo significa que el aparato no debe ser usado cerca del agua.

-  Este símbolo significa que el aparato no es adecuado para la limpieza bajo un grifo abierto.

- **ADVERTENCIA:** Mantener el aparato seco.

- Usar el aparato solamente con la fuente de alimentación específica, suministrada con el aparato

- Conectar el aparato solamente a una muy baja tensión de seguridad que corresponda con el marcado del aparato

- La batería debe ser retirada del aparato antes de que se deseche.

- El aparato debe estar desconectado de la red de alimentación al quitar la batería

- La batería debe ser eliminada de manera

segura

- Si la conexión red está dañada, debe ser substituida, llevar el aparato a un Servicio de Asistencia Técnica autorizado. Con el fin de evitar un peligro, no intente desmontarlo o repararlo por sí mismo.
- Este aparato está pensado únicamente para un uso doméstico, no para uso profesional o industrial.
- Antes de conectar el cargador de baterías a la red, verificar que el voltaje indicado en la placa de características coincide con el voltaje de red.
- Conectar el aparato a una base de toma de corriente que soporte como mínimo 10 amperios.
- La clavija del aparato debe coincidir con la base eléctrica de la toma de corriente. Nunca modificar la clavija. No usar adaptadores de clavija.
- No forzar el cable eléctrico de conexión. Nunca usar el cable eléctrico para levantar, transportar o desenchufar el cargador de baterías.
- No enrollar el cable eléctrico de conexión alrededor del aparato.
- No dejar que el cable eléctrico de conexión quede atrapado o arrugado.
- Verificar el estado del cable eléctrico de conexión. Los cables dañados o enredados aumentan el riesgo de choque eléctrico.
- El cable de alimentación debe ser examinado regularmente en busca de signos de daño, y si está dañado, el aparato no tiene que usarse.
- No tocar la clavija de conexión con las manos mojadas.
- No utilizar el aparato con el cable eléctrico o la clavija dañada.
- Si alguna de las envolventes del aparato se rompe, desconectar inmediatamente el aparato de la red para evitar la

posibilidad de sufrir un choque eléctrico.

- No utilizar el aparato si ha caído, si hay señales visibles de daños, o si existe fuga.
- Evite cualquier contacto con el líquido que pueda desprender la batería. Caso de contacto accidental con los ojos lávelos y acuda a un médico. El líquido derramado por la batería puede provocar irritación o quemaduras.
- No tocar las partes móviles del aparato en marcha.

#### **UTILIZACIÓN Y CUIDADOS:**

- Antes de cada uso, desenrollar completamente el cable de alimentación del aparato.
- No usar el aparato si sus accesorios no están debidamente acoplados.
- No usar el aparato si los accesorios acoplados a él presentan defectos. Proceda a sustituirlos inmediatamente.
- No usar el aparato si su dispositivo de puesta en marcha/paro no funciona.
- Si se usa el aparato en un cuarto de baño o similar, desenchufar el aparato de la red cuando no se use, aunque sea por poco tiempo, ya que la proximidad del agua presenta

un riesgo, incluso en el caso de que el aparato esté desconectado.

- Desenchufar el cargador de baterías de la red cuando no se use, antes de realizar cualquier operación de limpieza, ajuste o cambio de accesorio.
- Guardar este aparato fuera del alcance de los niños y/o personas con capacidades físicas, sensoriales o mentales reducidas o falta de experiencia y conocimiento.
- No dejar el aparato en marcha reposando encima de una superficie.
- Mantener el aparato en buen estado. Compruebe que las partes móviles no estén desalineadas o trabadas, que no haya piezas rotas u otras condiciones que puedan afectar al buen funcionamiento del aparato.
- Prestar especial atención durante las operaciones de montaje, desmontaje de los accesorios, ya que las cuchillas están afiladas; proceder con cautela y evitar el contacto directo con el filo de las mismas.
- No utilizar el aparato más de 60 minutos seguidos.
- No dejar nunca el aparato

- conectado y sin vigilancia. Además, ahorrará energía y prolongará la vida del aparato.
- Mantener alejados a niños y curiosos mientras maneje este aparato.
  - No usar el aparato sobre mascotas o animales.
  - No abrir la/s batería/s bajo ningún motivo.
  - Recargue la/s batería/s solamente con el cargador suministrado por el fabricante. Un cargador que es adecuado para un tipo de baterías, puede ocasionar un peligro de explosión o incendio cuando es usado con otra/s batería/s.
  - Use el aparato solamente con la/s batería/s por las que ha estado diseñado específicamente. El uso de cualquier otra/s batería/s puede ocasionar un peligro de explosión o incendio.

### **SERVICIO:**

- Este aparato ha sido engrasado en origen. Para mantener un buen funcionamiento del aparato recomendamos que engrase las cuchillas cada vez que lo limpie colocando unas gotas de aceite en los extremos de la cuchilla y poniendo en marcha el aparato durante unos segundos.

- Cerciorarse que el servicio de mantenimiento del aparato sea realizado por personal especializado, y que caso de precisar consumibles/recambios, éstos sean originales.
- Toda utilización inadecuada, o en desacuerdo con las instrucciones de uso, puede comportar peligro, anulando la garantía y la responsabilidad del fabricante.

## **DESCRIPCIÓN**

- A Cuerpo
- B Botón de encendido/apagado
- C Cuchillas
- D Entrada de aspiración
- E Depósito de aspiración
- F Filtro de aire
- G Led indicadora de carga
- H Peine guía
- I Selector de medida
- J Aceite lubricante
- K Cepillo de limpieza
- L Peine
- M Cargador de batería.

Caso de que su modelo de aparato no disponga de los accesorios descritos anteriormente, éstos también pueden adquirirse por separado en los Servicios de Asistencia Técnica.



## **CARGA DE LA BATERÍA**

Advertencia: Una batería nueva no viene con carga completa y debe ser cargada al máximo antes de usar el aparato por primera vez.

- Cargar la batería a temperatura ambiente entre 4 y 40°C.
- Enchufar el conector del cargador en la toma de corriente del aparato, situada en la parte posterior/inferior del aparato.
- Enchufar el cargador (M) a la red eléctrica.
- Mientras la batería se esté cargando, se iluminará el piloto (G) que indica que el cargador está cargando la batería.
- El tiempo necesario para una carga completa es de 6 horas aproximadamente. Nunca intente sobrecargar las baterías (aunque es recomendable que la primera carga se realice durante 8 horas de carga).
- Una vez finalizada la carga, desenchufar el cargador de la red eléctrica.

## **COMO COMPROBAR EL NIVEL DE CARGA DE LA BATERÍA:**

- El Led de carga (G) se apagará cuando la batería esté completamente cargada
- Nota: Para una óptima vida de la batería, se recomienda

solo cargar la batería cuando se encuentre totalmente descargada.

## **MODO DE EMPLEO**

### **NOTAS PREVIAS AL USO:**

- Asegúrese de que ha retirado todo el material de embalaje del producto.
- Antes de usar el producto por primera vez, es importante hacer una carga completa de las baterías.

### **PEINE GUÍA:**

- El producto viene con el peine guía incorporado.
- Para cambiar de nivel de corte, presionar con el pulgar el selector de medida (I) que esta situado a la parte trasera y mover hacia arriba hasta llegar a la posición de corte deseada. (Fig 1).
- Para retirar el peine guía presionar con el pulgar el selector de medida (I) guía y mover hacia arriba del todo.
- Para insertar el peine guía (H), colocarlo siguiendo las guías. (Fig.2).

### **USO:**

- El aparato puede utilizarse conectado a la red o bien a baterías.

- Desenrollar completamente el cable antes de enchufar.
- Enchufar el aparato a la red eléctrica.
- Asegúrese que las cuchillas estén alineadas correctamente
- Poner el aparato en marcha, accionando el botón encendido/ apagado.
- Seleccionar la medida de corte deseada usando el selector de medida del peine (I).

#### **UNA VEZ FINALIZADO EL USO DEL APARATO:**

- Parar el aparato, accionando el botón encendido/ apagado (B)
- Desenchufar el aparato de la red eléctrica.

#### **LIMPIEZA (FIG 3)**

- Desenchufar el cargador eléctrico de la red y dejarlo enfriar antes de iniciar cualquier operación de limpieza.
- Desmontar el aparato de acuerdo los siguientes pasos:
  - Retirar el peine guía presionar con el pulgar el selector de medida (I) guía y mover hacia arriba del todo. (Fig.3.1).
  - Coger el aparato con una mano y usar el pulgar para

presionar las hojas mientras se sujeta la parte de plástico con el dedo índice hasta quitar las cuchillas. (Fig.3.2).

- Usar el cepillo de limpieza (K) para quitar los restos de pelo dentro del aparato y las cuchillas.
- Limpiar el aparato con un paño húmedo impregnado con unas gotas de detergente y secarlo después.
- No utilizar disolventes, ni productos con un factor pH ácido o básico como la lejía, ni productos abrasivos, para la limpieza del aparato.
- No sumergir el aparato en agua u otro líquido, ni ponerlo bajo el grifo.
- Durante el proceso de limpieza hay que tener especial cuidado con las cuchillas ya que están muy afiladas.
- Si el aparato no se mantiene en buen estado de limpieza, su superficie puede degradarse y afectar de forma inexorable la duración de la vida del aparato y conducir a una situación peligrosa.
- Limpiar las cuchillas y los peines guías con el cepillo de limpieza. Retire los pelos de las hojas y de dentro del aparato

con el cepillo. Es importante limpiar los restos de pelo tras cada uso.

- NUNCA desmonte las cuchillas del aparato para su limpieza.

### **VACIADO DEL DEPÓSITO DE ASPIRACIÓN:**

- Desenchufar el cargador de baterías de la red cuando no se use, antes de realizar cualquier operación de limpieza, ajuste o cambio de accesorio.
- Para vaciar el depósito de aspiración (E). Presionar la pestaña que hay en la parte izquierda del depósito. (Fig 4)
- Retirar el pelo con el cepillo hasta que quede bien limpio.
- Volver a cerrar

### **ANOMALÍAS Y REPARACIÓN**

- En caso de avería llevar el aparato a un Servicio de Asistencia Técnica autorizado. No intente desmontarlo o repararlo ya que puede existir peligro.

### **PARA LAS VERSIONES EU DEL PRODUCTO Y/O EN EL CASO DE QUE EN SU PAÍS APLIQUE:**

### **ECOLOGÍA Y RECICLABILIDAD DEL PRODUCTO**

- Los materiales que constituyen el envase de este aparato, están integrados en un sistema de recogida, clasificación y reciclado de los mismos. Si desea deshacerse de ellos, puede utilizar los contenedores públicos apropiados para cada tipo de material.
- El producto está exento de concentraciones de sustancias que se puedan considerar dañinas para el medio ambiente.



Este símbolo significa que, si desea deshacerse del producto, una vez transcurrida la vida del mismo, debe depositarlo por los

medios adecuados a manos de un gestor de residuos autorizado para la recogida selectiva de Residuos de Aparatos Eléctricos y Electrónicos (RAEE).



Este símbolo significa que el producto puede disponer de pilas o baterías en su interior,

las cuales deben ser retiradas previamente antes de deshacerse del producto. Recuerde que las pilas/baterías deben depositarse en contenedores

especiales autorizados. Y que nunca deben tirarse al fuego.

### **COMO RETIRAR DE LAS BATERÍAS DEL INTERIOR DEL APARATO:**

- Advertencia: Es importante que las baterías se encuentren completamente descargadas antes de proceder a su retirada del aparato.
- Advertencia: el aparato debe estar desconectado de la alimentación cuando se retiren las baterías.
- Para retirar las baterías, una vez finalizada la vida del aparato, proceder como sigue:
  - Abrir la carcasa superior del aparato, retirando previamente con la ayuda de un destornillador los tornillos de fijación (Fig.5).
  - Identificar la batería y cortar sus cables (Rojo y Negro). A fin de evitar riesgos de cortocircuito con la posible carga residual de la batería, cortar en primer lugar el cable Rojo y proteger su parte conductora con cinta aislante, después proceder a cortar el cable Negro procediendo de la misma
  - Extraiga con seguridad la batería de su alojamiento.

Este aparato cumple con la Directiva 2014/35/EU de Baja Tensión, con la Directiva 2014/30/EU de Compatibilidad Electromagnética, con la Directiva 2011/65/EU sobre restricciones a la utilización de determinadas sustancias peligrosas en aparatos eléctricos y electrónicos y con la Directiva 2009/125/EC sobre los requisitos de diseño ecológico aplicable a los productos relacionados con la energía.

---

## English

### Trimmer

Spiro

**Dear customer,**



Many thanks for choosing to purchase a TAURUSbrand product.

Thanks to its technology, design and operation and the fact that it exceeds the strictest quality standards, a fully satisfactory use and long product life can be assured.

Read these instructions carefully before switching on the appliance and keep them for future reference. Failure to follow and observe these instructions could lead to an accident

### **SAFETY ADVICE AND WARNINGS**

- This appliance can be used by children aged from 8 years and above and persons with reduced physical, sensory or mental capabilities or lack of experience and knowledge if they have been supervision or instruction concerning use of the appliance in a safe way and understand the hazards involved.
- This appliance is not a toy. Children should be supervised to ensure that they do not play with the appliance.
- Cleaning and user maintenance shall not be made by children without supervision.

- **WARNING:** Do not use this appliance near bathtubs, showers, basins or other vessels containing water.
-  This symbol means that product, must not be used near water.
-  This symbol means that product is not suitable for cleaning under an open water tap.
- Only use the appliance with the specific electric connector provided.
- Only connect the appliance to a safety extra low voltage corresponding to the marking on the appliance.
- Only connect the appliance to a safety extra low voltage corresponding to the marking on the appliance.
- The battery must be removed from the appliance before it is scrapped.
- The appliance must be disconnected from the supply mains when removing the battery.
- The battery is to be disposed of safely.
- If the connection to the mains has been damaged, it must be replaced, take the appliance to an authorized technical support

service. Do not attempt to disassemble or repair the appliance by yourself in order to avoid a hazard.

- This appliance is for household use only, not professional or industrial use.

- Ensure that the voltage indicated on the charger rating label matches the mains voltage before plugging in the charger.
- Connect the appliance to a socket that can supply a minimum of 10 amperes.
- The charger's plug must fit correctly into the mains socket. Do not alter the plug. Do not use plug adaptors.
- Do not force the power cord. Never use the power cord to lift up, carry or unplug the battery charger.
- Do not wrap the power cord around the appliance.
- Do not clip or crease the power cord.
- Check the state of power cord. Damaged or tangled cables increases the risk of electric shock.
- Supply cord should be regularly examined for signs of damage, and if the cord is damaged, the appliance must not be used.
- Do not touch the plug with wet hands.
- Do not use the appliance if the cable or plug is damaged.
- If any of the appliance casings breaks, immediately disconnect the appliance from the mains to prevent the possibility of an electric shock.
- Do not use the appliance if it has fallen on the floor, if there are visible signs or if it has a leak.
- Avoid all contact with the liquid that could be released from the battery. In case of contact with eyes, wash them thoroughly and seek medical advice. The liquid spilled from the battery may cause irritation or burns.
- Do not touch any of the appliance's moving parts while it is operating.

#### **USE AND CARE:**

- Fully unroll the appliance's power cable before each use.
- Do not use the appliance if its

- accessories are not properly fitted.
- Do not use the appliance if its accessories attached to it are defective. Replace them immediately.
  - Do not use the appliance if on/off switch not works.
  - If you use the appliance in a bathroom or similar place, unplug the appliance from the mains when it is not in use, even if it is only for a short while, as proximity to water involves a risk, even if the appliance is disconnected.
  - Disconnect the battery charger from the mains when not in use, before undertaking any cleaning task make any adjustment or accessory change.
  - Store this appliance out of reach of children and/or persons with physical, sensory or reduced mental or lack of experience and knowledge.
  - Never rest the appliance into a surface while in use.
  - Keep the appliance in good condition. Check that the moving parts are not misaligned or jammed and make sure there are no broken parts or anomalies that may prevent the appliance from operating correctly.
  - Pay special attention when assembling and removing the accessories, as the blades are sharp. Be careful and avoid direct contact with the blades' cutting edges.
  - Do not use the appliance for more than 60 minutes at any one time.
  - Never leave the appliance connected and unattended if is not in use. This saves energy and prolongs the life of the appliance.
  - Keep children and bystanders away when using this appliance.
  - Do not use the appliance with pets or animals.
  - Do not open the battery/ies under any circumstances whatsoever.
  - Recharge the battery/ies only with the charger supplied by the manufacturer. A charger that is suitable for one typ of battery may cause explosion or fire hazard when used with other battery/ies.
  - Use the device only with the battery/ies for which has been specifically designed. The use of any other battery/ies s can cause an explosion or fire hazard.



## **SERVICE:**

- The appliance has been oiled in origin, In order to maintain the appliance in good operation conditions we suggest greasing the blades every time you clean it by putting a few drops of oil on the ends of the blade, and finally switching on the appliance during a few seconds.
- Make sure that the appliance is serviced only by specialist personnel, and that only original spare parts or accessories are used to replace existing parts/accessories.
- Any misuse or failure to follow the instructions for use renders the guarantee and the manufacturer's liability null and void.

## **DESCRIPTION**

- A Body
- B On/off switch
- C Blades
- D Suction Inled
- E Deposit
- F Air filter
- G Charging indicador Led
- H Comb guide
- I Mesurement selector
- J Lubricating Oil
- K Brush
- L Comb
- M Charger

If the model of your appliance does not have the accessories described above, they can also be bought separately from the Technical Assistance Service.

## **CHARGING THE BATTERY:**

- Caution: a new battery is not fully charged and must therefore be charged before the appliance is used for the first time.
- Charge the battery at an atmospheric temperature of between 4 and 40°C.
- Connect the charger to the jack using the socket on the appliance. The socket is located at the lower/back part of the appliance.
- Plug the charger (M) into the mains.
- The pilot light (G) will come on to indicated that the charger is charging the battery.
- Approximately 6 hours are needed for a complete charger of the battery. Never attempt to overcharge the battery (although it is recommended that the first charge of the battery be of 8 hours in duration).
- When the battery is charged disconnect the charger from the mains supply.

#### **BATTERY'S CHARGE LEVEL:**

- The load indicator (G) will turn off the color when the appliance is completely charged.
- NB: For a long battery life, it is advisable to charge the battery, only when it has run out completely.

## **INSTRUCTIONS**

### **FOR USE**

#### **BEFORE USE:**

- Make sure that all products' packaging has been removed.
- Before using this product for the first time, it is important to make a full charge of batteries.

#### **COMB GUIDE:**

- The product comes with the built-in comb.
- To change the cutting level, press the measuring switch (I) on the back of the product and move upwards until you reach the desired cutting position. (Fig. 1).
- To remove the guide comb, press the measuring switch (I) with your thumb and move it upwards.
- To insert the guide comb (H), place it following the guides. (Fig. 2).

#### **USE:**

- The appliance can be used directly connected to the mains or by using his batteries.
- Unroll the cable completely before plugging it in.
- Connect the appliance to the mains.
- Make sure that the blades are correctly aligned.
- Turn the appliance on, by using the on/off switch.
- Select the desired cutting height using the comb height selector (I). Press it and adjust the height according to the desired cutting length.

#### **ONCE YOU HAVE FINISHED USING THE APPLIANCE:**

- Stop the appliance using the on/off switch
- Unplug the appliance from the mains.

### **CLEANING:**

- Disconnect the battery charger from the mains and allow it to cool before undertaking any cleaning task.
- Dismantle the appliance following these steps:
  - Remove the guide comb, by pressing the measuring switch (I) with your thumb and move it upwards.

(Fig.3.1).

- Take the device with one hand and use your thumb to press the leaves while holding the plastic part with your index finger until the blades are removed.

(Fig.3.2).

- Use the cleaning brush (K) to remove the hair from inside the appliance and the blades.
- Clean the equipment with a damp cloth with a few drops of washing-up liquid and then dry.
- Do not use solvents, or products with an acid or base pH such as bleach, or abrasive products, for cleaning the appliance.
- Never submerge the appliance in water or any other liquid or place it under running water.
- During the cleaning process, take special care with the blades, as they are very sharp.
- If the appliance is not in good condition of cleanliness, its surface may degrade and inexorably affect the duration of the appliance's useful life and could become unsafe to us.
- Clean the blades and the comb guide with the cleaning brush. Remove the hairs from the blades and from inside the appliance with the brush. It is

important to clean off remaining hairs after each use.

- NEVER disassemble the blades from the appliance for clean it.

### **EMPTYING THE SUCTION DEPOSIT:**

- Unplug the battery charger from the mains when it is not in use, before carrying out any cleaning, adjustment or accessory change operation.
- To empty the suction deposit (E). Press the tab on the left side of the deposit. (Fig 4)
- Remove the hair with the brush until it is clean.
- Close again

### **ANOMALIES AND REPAIR:**

- Take the appliance to an authorized technical support service if product is damaged or other problems arise. Do not attempt to disassemble or repair the appliance yourself as this may be dangerous.

### **FOR EU PRODUCT VERSIONS AND/OR IN CASE THAT IT IS REQUESTED IN YOUR COUNTRY:**

## ECOLOGY AND RECYCLABILITY OF THE PRODUCT

- The materials of which the packaging of this appliance consists are included in a collection, classification and recycling system. Should you wish to dispose of them, use the appropriate public recycling bins for each type of material.
- The product does not contain concentrations of substances that could be considered harmful to the environment.



This symbol means that in case you wish to dispose of the product once its working life has ended; take it to an authorized waste agent for the selective collection of Waste from Electric and Electronic Equipment (WEEE).



This symbol means that product may include a battery or batteries; user must to remove them before disposing of the product. Remember that batteries must be disposed of in duly authorized containers. Do not dispose of them in fire.

## HOW TO REMOVE THE BATTERIES FROM THE INTERIOR OF THE DEVICE:

- CAUTION: It is important that the batteries are fully discharged prior to its withdrawal from the apparatus.
- CAUTION: the appliance must be disconnected from the supply mains when removing the batteries.
- To remove the batteries, once the life of the appliance, proceed as follows:
  - Open the top shell of the apparatus, removing previously with the help of a screwdriver fixing screws. (Fig.5).
  - Identify the battery wires and cut their (Red and Black). To avoid risks of a short circuit with a possible residual battery load, first cut the Red wire and protect it by using insulating tape, then proceed to cut the Black wire proceeding in the same way.
  - Safely remove the battery from its housing.

---

## Français

### Tondeuse de précision

Spiro

#### **Cher Client,**

Nous vous remercions d'avoir acheté un produit TAURUS.

Sa technologie, son design et sa fonctionnalité, outre sa parfaite conformité aux normes de qualité les plus strictes, vous permettront d'en tirer une longue et durable satisfaction.

Lire attentivement cette notice d'instructions avant de mettre l'appareil en marche, et la conserver pour la consulter ultérieurement. Le non-respect de ces instructions peut être source d'accident.

### **CONSEILS ET MESURES DE SÉCURITÉ**

- Cet appareil peut être utilisé par des personnes non familiarisées avec son fonctionnement, des personnes handicapées ou des enfants âgés de plus de 8 ans, et ce, sous la surveillance d'une personne responsable ou après avoir reçu la formation nécessaire sur le fonctionnement sûr de l'appareil et en comprenant les dangers qu'il comporte.
- Cet appareil n'est pas un jouet. Les enfants doivent être surveillés pour s'assurer qu'ils ne jouent pas avec l'appareil.
- Les enfants ne doivent pas réaliser les

opérations de nettoyage ou de maintenance de l'appareil sauf sous la supervision d'un adulte.

- AVERTISSEMENT : Ne pas utiliser cet appareil près de baignoires, douches ou autres récipients contenant de l'eau.
-  Ce symbole signifie que l'appareil ne doit pas être utilisé près de l'eau.
-  Ce symbole signifie que l'appareil ne doit pas être nettoyé à l'eau courante.
- AVERTISSEMENT : Maintenir l'appareil au sec.
- Utiliser l'appareil uniquement avec la source d'alimentation spécifique, livrée avec l'appareil..
- Brancher l'appareil à très basse tension de sécurité uniquement. laquelle doit correspondre au marquage du dispositif.
- La batterie doit être retirée de l'appareil avant la mise au rebut.
- Pour retirer la batterie, l'appareil doit être débranché de l'alimentation secteur
- La batterie doit être éliminée en toute sécurité
- Si la prise du secteur est abîmée, elle doit

être remplacée : la remettre à un Service d'Assistance Technique agréé. Ne pas tenter de procéder aux réparations ou de démonter l'appareil; cela implique des risques.

- Cet appareil est uniquement destiné à un usage domestique et non professionnel ou industriel.
- Avant de brancher le chargeur de batteries au réseau électrique, vérifier que la tension indiquée sur la plaque signalétique correspond à celle du réseau.
- Raccorder l'appareil à une prise pourvue d'une fiche de terre et supportant au moins 10 ampères.
- La prise de courant de l'appareil doit coïncider avec la base de la prise de courant. Ne jamais modifier la prise de courant. Ne pas utiliser d'adaptateur de prise de courant.
- Ne pas forcer le câble électrique de connexion. Ne jamais utiliser le câble électrique pour lever, transporter ou débrancher l'appareil.
- Ne pas enrouler le câble électrique de connexion autour de l'appareil.
- Éviter que le câble électrique de connexion ne se coince ou ne s'emmêle.
- Vérifier l'état du câble électrique de connexion. Les câbles endommagés ou emmêlés augmentent le risque de choc électrique.
- Le câble d'alimentation doit être examiné régulièrement à la recherche de signes de dommages, et s'il est endommagé, l'appareil ne doit pas être utilisé.
- Ne pas toucher la prise de raccordement avec les mains mouillées.
- Ne pas utiliser l'appareil si son câble électrique ou sa prise est endommagé.
- Si une des enveloppes protectrices de l'appareil se rompt, débrancher immédiatement l'appareil du secteur pour éviter tout choc électrique.
- Ne pas utiliser l'appareil s'il est tombé, ou en présence de

- signes visibles de dommages ou en cas de fuite.
- Évitez tout contact avec le liquide de la batterie. En cas de contact accidentel avec les yeux, lavez-les et allez voir un médecin. Le liquide que contient la batterie peut provoquer une irritation ou des brûlures.
  - Ne pas toucher les parties mobiles de l'appareil en marche.

#### **UTILISATION ET ENTRETIEN :**

- Avant chaque utilisation, dérouler complètement le câble d'alimentation de l'appareil.
- Ne pas utiliser l'appareil si ses accessoires ne sont pas dûment accouplés.
- Ne pas utiliser l'appareil si les accessoires qui lui sont assemblés présentent des défauts. Le cas échéant, les remplacer immédiatement.
- Ne pas utiliser l'appareil si son dispositif de mise en marche/arrêt ne fonctionne pas.
- Si vous utilisez l'appareil dans une salle de bain ou endroit similaire, débranchez-le du secteur lorsque vous ne l'utilisez pas, même pour un court instant, car la proximité de l'eau présente un risque, même si l'appareil est déconnecté.
- Débrancher le chargeur de batteries lorsqu'il n'est pas utilisé et avant toute opération de nettoyage, d'entretien ou de procéder à un changement d'accessoire.
- Conserver cet appareil hors de portée des enfants ou des personnes ayant des capacités physiques, sensorielles ou mentales réduites ou présentant un manque d'expérience et de connaissances.
- Ne pas laisser l'appareil en marche couché sur une surface.
- Maintenir l'appareil en bon état. Vérifier que les parties mobiles ne sont pas désalignées ou entravées, qu'il n'y a pas de pièces cassées ou d'autres conditions qui pourraient affecter le bon fonctionnement de l'appareil.
- Faire très attention aux opérations de montage, démontage des accessoires, puisque les lames sont aiguisées ; procéder avec précaution en évitant de toucher leur tranchant.
- Ne pas utiliser l'appareil plus de 60 minutes consécutives.
- Ne jamais laisser l'appareil sans surveillance lorsqu'il est branché. Par la même occasion, vous réduirez sa consommation d'énergie et



allongerez la durée de vie de l'appareil.

- Tenir l'appareil hors de portée des enfants et des curieux.
- Ne pas utiliser l'appareil sur des animaux domestiques ou tout animal.
- Ne jamais ouvrir la(les) batterie(s).
- Rechargez la(les) batterie(s) à l'aide du chargeur fourni par le fabricant. Un chargeur qui est approprié pour un certain type de batteries, peut causer un danger d'explosion ou d'incendie lorsqu'on l'utilise avec d'autres batteries.
- Utilisez uniquement les batteries qui ont été spécifiquement conçues pour cet appareil. L'usage de tout autre type de pile pourrait être source d'explosion ou d'incendie.

#### **ENTRETIEN:**

- Cet appareil a été graissé à l'origine. Pour conserver un bon fonctionnement de l'appareil, nous vous conseillons de graisser les lames après chaque nettoyage, en versant quelques gouttes d'huile sur les extrémités de la lame et en mettant en marche l'appareil durant quelques secondes.

- S'assurer que le service de maintenance de l'appareil est réalisé par le personnel spécialisé, et que dans le cas où vous auriez besoin de pièces de rechange, celles-ci soient originales.
- Toute utilisation inappropriée ou non conforme aux instructions d'utilisation annule la garantie et la responsabilité du fabricant.

## **DESCRIPTION**

- A Corps
- B Bouton Marche / Arrêt
- C Lames
- D Entrée d'aspiration
- E Réservoir d'aspiration
- F Filtre d'air
- G Voyant indicateur de charge
- H Peigne guide
- I Sélecteur de mesure
- J Huile lubrifiante
- K Brosse de nettoyage
- L Peigne
- M Chargeur de batteries
- 
- Dans le cas où votre modèle ne disposerait pas des accessoires décrits antérieurement, ceux-ci peuvent s'acquérir séparément auprès des services d'assistance technique.

## **CHARGER LA BATTERIE**

- Avertissement: Une batterie neuve n'est pas complètement chargée et doit être chargée au maximum avant d'utiliser l'appareil la première fois.
- Charger la batterie à température ambiante, entre 4 et 40°C
- Brancher le connecteur du chargeur à la prise de courant de l'appareil qui se trouve sur la partie arrière/inférieure de l'appareil.
- Brancher le chargeur (M) au réseau électrique.
- Pendant que la batterie se chargera, le témoin s'allumera, (G) en vous indiquant ainsi que le chargeur est en marche.
- Le temps nécessaire pour une charge complète est de 6 heures approximativement. Ne jamais essayer de surcharger les batteries (bien qu'il soit recommandable de réaliser la première charge pendant 8 heures de charge).
- Une fois la charge complétée, débrancher le chargeur du réseau électrique.

## **COMMENT VÉRIFIER LE NIVEAU DE CHARGE DE LA BATTERIE:**

- Le voyant de charge (G)

s'éteint lorsque la batterie est complètement chargée

- Note : Pour rallonger la durée de vie de la batterie, il est recommandé de la charger uniquement lorsqu'elle sera totalement déchargée.

## **MODE D'EMPLOI REMARQUES AVANT UTILISATION:**

- Assurez-vous que vous avez retiré tout le matériel d'emballage du produit.
- La première fois, avant son usage, vous devrez charger complètement les batteries.

## **PEIGNE GUIDE:**

- Le produit est livré avec le peigne de guidage intégré.
- Pour modifier le niveau de coupe, appuyer sur le sélecteur de mesure (I) situé à l'arrière avec le pouce et le déplacer vers le haut jusqu'à la position de coupe désirée. (Fig 1)
- Pour retirer le peigne de guidage, appuyer sur le sélecteur de mesure (I) avec votre pouce et le déplacer vers le haut.
- Pour insérer le peigne de guidage (H), le placer en suivant les rails. (FIG 2).

### **UTILISATION :**

- L'appareil peut s'utiliser en le connectant au réseau ou bien avec la batterie.
- Dérouler complètement le câble avant de le brancher.
- Brancher l'appareil au secteur.
- Vérifier que les lames sont correctement alignées.
- Mettre l'appareil en marche en actionnant l'interrupteur de marche/arrêt.
- Sélectionner la mesure de coupe souhaitée à l'aide du sélecteur de mesure du peigne (I).

### **APRÈS UTILISATION DE L'APPAREIL :**

- Arrêter l'appareil en appuyant sur le bouton marche/arrêt (B)
- Débrancher l'appareil du secteur.

### **NETTOYAGE (FIG 3)**

- Débrancher l'appareil du secteur et attendre son complet refroidissement avant de la nettoyer.
- Démontez l'appareil en suivant les pas décrits ci-dessous :
  - Retirer le peigne de guidage, appuyer sur le sélecteur de mesure (I) avec votre pouce et le déplacer com-

plètement vers le haut.. (Fig.3.1).

- Prendre l'appareil à une main et utiliser le pouce pour appuyer sur les lames tandis que l'on soutient la partie en plastique avec l'index jusqu'à retirer les lames. (Fig.3.2).
- Utiliser la brosse de nettoyage (K) pour enlever les restes de cheveux de l'appareil et des lames.
- Nettoyer l'appareil avec un chiffon humide imprégné de quelques gouttes de détergent et le laisser sécher.
- Ne pas utiliser de solvants ni de produits au pH acide ou basique tels que l'eau de Javel, ni de produits abrasifs pour nettoyer l'appareil.
- Ne pas immerger l'appareil dans l'eau ou tout autre liquide, ni le passer sous un robinet.
- Durant le processus de nettoyage, faire attention en particulier aux lames, celles-ci sont très coupantes.
- Si l'appareil n'est pas maintenu dans un bon état de propreté, sa surface peut se dégrader et affecter de façon inexorable la durée de vie de l'appareil et le rendre

dangereux.

- Nettoyer la lame et les peignes avec la brosse de nettoyage. Retirer les poils des lames et de l'intérieur de l'appareil avec la brosse. Il est important de retirer les restes de poils après chaque utilisation.
- NE JAMAIS démonter les lames de l'appareil pour les nettoyer.

### **VIDANGE DU RÉSERVOIR D'ASPIRATION :**

- Débrancher le chargeur de batteries lorsqu'il n'est pas utilisé et avant toute opération de nettoyage, d'entretien ou de procéder à un changement d'accessoire.
- Pour vider le réservoir d'aspiration (E). Appuyer sur la clavette située sur la gauche du réservoir. (Fig 4)
- Retirer les poils en utilisant la brosse jusqu'à ce qu'elle soit propre.
- Refermer le réservoir.

## **ANOMALIES ET RÉPARATION**

- En cas de panne, remettre l'appareil à un service d'assistance technique autorisé. Ne pas tenter de procéder

aux réparations ou de démonter l'appareil; cela implique des risques.

### **POUR LES VERSIONS UE DU PRODUIT ET/OU EN FONCTION DE LA LÉGISLATION DU PAYS D'INSTALLATION:**

#### **ÉCOLOGIE ET RECYCLAGE DU PRODUIT**

- Les matériaux dont l'emballage de cet appareil est constitué intègrent un programme de collecte, de classification et de recyclage. Si vous souhaitez vous défaire du produit, merci de bien vouloir utiliser les conteneurs publics appropriés à chaque type de matériau.
- Le produit ne contient pas de substances concentrées susceptibles d'être considérées comme nuisibles à l'environnement.



Ce symbole signifie que si vous souhaitez vous débarrasser de l'appareil, en fin de vie utile, celui-ci devra être consigné, en prenant les mesures adaptées, à un centre agréé de collecte sélective des déchets d'équipements électriques et électroniques (DEEE).



Ce symbole signifie que le produit peut disposer de piles ou de batteries, que vous devez retirer avant de vous défaire du produit. Rappelez-vous que les piles/batteries doivent être déposées dans des conteneurs spéciaux autorisés. Et qu'elles ne doivent pas être jetées au feu.

#### **COMMENT EXTRAIRE LES BATTERIES DE L'APPAREIL :**

- Avertissement: Important, les batteries doivent être complètement déchargées avant de les extraire de l'appareil.
- Avertissement: Pour retirer les batteries, l'appareil doit être débranché de l'alimentation secteur.
- Pour retirer les batteries une fois la vie de l'appareil terminée, réaliser les actions suivantes :
  - Ouvrir la carcasse supérieure de l'appareil, en retirant préalablement à l'aide d'un tournevis les vis de fixation. (Fig.5).
  - Identifier la batterie et couper ses câbles (Rouge et Noir). Pour éviter tout risque de court-circuit avec la possible charge résiduelle de la batterie, il suffit de

couper tout d'abord le câble Rouge et protéger sa partie conductrice à l'aide d'un ruban isolant, ci-après, couper le câble Noir en suivant le même processus.

- Retirer la batterie de son logement, en toute sécurité.

Cet appareil est certifié conforme à la directive 2014/35/UE de basse tension, de même qu'à la directive 2014/30/UE en matière de compatibilité électromagnétique, à la directive 2011/65/UE relative à la limitation de l'utilisation de certaines substances dangereuses dans les équipements électriques et électroniques et à la directive 2009/125/CE sur les conditions de conception écologique applicable aux produits en rapport avec l'énergie.

---

## Deutsch

### Profil-haarschneider

Spiro

#### **Sehr geehrte Kunden,**

Vielen Dank für Ihr Vertrauen in die Marke TAURUS.



Die Technologie, das Design und die Funktionalität dieses Produkts, das die anspruchsvollsten Qualitätsnormen erfüllt, werden Sie über viele Jahre zufriedenstellen.

Lesen Sie die Gebrauchsanweisung sorgfältig, bevor Sie das Gerät einschalten und bewahren Sie diese zum Nachschlagen zu einem späteren Zeitpunkt auf. Werden die Hinweise dieser Bedienungsanleitung nicht beachtet und eingehalten, kann es zu Unfällen kommen.

### **RATSCHLÄGE UND SICHERHEITSHINWEISE**

- Personen, denen es an Wissen im Umgang mit dem Gerät mangelt, geistig behinderte Personen oder Kinder ab 8 Jahren dürfen das Gerät nur unter Aufsicht benutzen oder nach Einweisung in den sicheren Gebrauch des Gerätes und Aufklärung über die Gefahren, die die Benutzung mit sich bringt.
- Dieses Gerät ist kein Spielzeug. Kinder müssen beaufsichtigt werden, damit sie nicht mit dem Gerät spielen.
- Kinder dürfen keine Reinigungs- oder Ins-

tandhaltungsarbeiten am Gerät ausführen, sofern sie nicht von einem Erwachsenen beaufsichtigt werden.

- WARNUNG: Benutzen Sie das Gerät nicht in der Nähe von Badewannen, Duschen, Waschbecken oder anderen mit Wasser gefüllten Behältern.
-  Dieses Symbol bedeutet, dass das Gerät nicht in der Nähe von Wasser verwendet werden darf.
-  Dieses Symbol bedeutet, dass das Gerät nicht unter laufendem Wasser gereinigt werden darf.
- WARNUNG: Das Gerät trocken halten.
- Benutzen Sie das Gerät nur mit dem spezifischen mitgelieferten Netzteil.
- Das Gerät darf nur an eine sehr niedrige Sicherheitsspannung geschlossen werden, die mit den Angaben auf dem Gerät übereinstimmt.
- Vor dem Entsorgen des Geräts bitte die Batterie entnehmen.
- Beim Entnehmen der Batterie darf das Gerät nicht ans Netz geschlossen sein.

- Die Batterie muss den geltenden Vorschriften entsprechend entsorgt werden.
- Wenn der Netzstecker beschädigt ist, muss er ausgetauscht werden. Bringen Sie das Gerät zu diesem Zweck zu einem zugelassenen Kundendienst. Um jegliche Gefahr auszuschließen, versuchen Sie nicht selbst, den Stecker abzumontieren und zu reparieren.
- Dieses Gerät ist ausschließlich für den häuslichen Gebrauch ausgelegt und ist für professionelle oder gewerbliche Zwecke nicht geeignet.

- Vergewissern Sie sich, dass die Spannung auf dem Typenschild mit der Netzspannung übereinstimmt, bevor Sie den Apparat an das Stromnetz anschließen.
- Das Gerät an ein Stromnetz mit mindestens 10 Ampere anschließen.
- Der Stecker des Geräts muss mit dem Steckdosentyp des Stromanschlusses übereinstimmen. Der Gerätestecker darf unter keinen Umständen modifiziert werden. Keine Adapter für den Stecker verwenden.
- Nicht mit Gewalt am elektrischen Anschlusskabel ziehen. Elektrische Kabel dürfen nicht zum Anheben, Transportieren oder Ausstecken des Geräts benützt werden.
- Kabel nicht um das Gerät rollen.
- Achten Sie darauf, dass das elektrische Kabel nicht getreten oder zerknittert wird.
- Überprüfen Sie den Zustand des elektrischen Verbindungskabels. Beschädigte oder verwickelte Kabel erhöhen das Risiko von elektrischen Schlägen.
- Das Netzkabel ist regelmäßig auf Schäden zu prüfen. Bei



- beschädigtem Kabel darf das Gerät nicht verwendet werden.
- Berühren Sie den Stecker nicht mit feuchten Händen.
  - Das Gerät darf nicht mit beschädigtem elektrischem Kabel oder Stecker verwendet werden.
  - Sollte ein Teil der Geräteverkleidung beschädigt sein, ist die Stromzufuhr umgehend zu unterbrechen, um einen möglichen elektrischen Schlag zu vermeiden.
  - Das Gerät nicht benutzen, wenn es heruntergefallen ist, sichtbare Schäden aufweist oder undicht ist.
  - Vermeiden Sie den Kontakt mit aus dem Akku ausgelaufenen Flüssigkeiten. Falls Ihre Augen dennoch mit diesen in Kontakt kommen, spülen Sie sie mit viel klarem Wasser und suchen Sie einen Arzt auf. Die ausgelaufene Akkufflüssigkeit kann zu Reizungen oder Verbrennungen führen.
  - Bewegliche Teile des Geräts während dem Betrieb nicht berühren.
- Gerät nicht benutzen, wenn Zubehör oder Ersatzteile nicht richtig befestigt sind.
  - Gerät nicht benutzen, wenn die Zubehörteile mangelhaft sind. Ersetzen Sie diese sofort.
  - Benützen Sie das Gerät nicht, wenn der An-/Ausschalter nicht funktioniert.
  - Wird das Gerät in einem Badezimmer oder ähnlichem Raum benutzt, ziehen Sie den Stecker aus der Dose, wenn Sie es nicht verwenden, selbst wenn es nur kurze Zeit ist; die Nähe von Wasser stellt immer eine Gefahr dar, auch wenn das Gerät abgeschaltet ist.
  - Ziehen Sie das Batterieladegerät aus der Steckdose, wenn es nicht verwendet wird, oder bevor Sie es reinigen, anpassen oder eines seiner Teile austauschen.
  - Das Gerät außerhalb der Reichweite von Kindern und/oder Personen mit eingeschränkten körperlichen, sensorischen oder geistigen Fähigkeiten bzw. Personen ohne ausreichende Erfahrung und Kenntnisse aufbewahren.
  - Das Gerät nicht eingeschaltet lassen, wenn es auf einer Fläche abgestellt wird.
  - Halten Sie das Gerät in

#### **BENUTZUNG UND PFLEGE:**

- Vor jedem Gebrauch des Geräts das Stromkabel vollständig abwickeln.

- gutem Zustand. Stellen Sie sicher, dass die beweglichen Teile ausgerichtet und nicht verklemmt sind, und dass keine beschädigten Teile oder andere Bedingungen vorliegen, die den Betrieb des Geräts behindern können.
- Achten Sie darauf, die Messer richtig einzusetzen und abzunehmen, da sie scharf sind und leicht Schnittverletzungen verursachen können.
  - Verwenden Sie das Gerät nicht länger als 60 Minuten in einem Ablauf.
  - Das Gerät nie am Stromnetz angeschlossen und ohne Aufsicht lassen. Sie sparen dadurch Energie und verlängern die Gebrauchsdauer des Gerätes.
  - Das Gerät von Kindern und Neugierigen fern halten, solange Sie es verwenden.
  - Gerät nicht für Haus- oder andere Tiere benützen.
  - Die Batterie/n dürfen in keinem Fall geöffnet werden.
  - Laden Sie den/die Akku/s ausschließlich mit dem vom Hersteller gelieferten Ladegerät. Beim Gebrauch eines Ladegerätes, das für einen bestimmten Akkutyp entworfen wurde, besteht bei der

Verwendung mit anderen Akkus Explosions- oder Brandgefahr.

- Benutzen Sie nur die speziell für das Gerät entworfenen Akkus. Beim Gebrauch von anderen Akkus besteht Explosions- oder Brandgefahr.

### **BETRIEB:**

- Dieses Gerät wurde vom Werk aus geschmiert. Für einen optimalen Betrieb empfehlen wir, die Schneideaufsätze nach jeder Reinigung einzuölen: Geben Sie einige Tropfen Öl auf die Enden der Schneide und lassen Sie das Gerät einige Sekunden lang laufen.
- Achten Sie darauf, dass Reparaturen am Gerät nur von einem Fachmann ausgeführt werden. Wenn Sie Betriebsmittel / Ersatzteile benötigen, dürfen diese nur Originalteile sein.
- Unsachgemäße Verwendung bzw. Nichteinhaltung der Gebrauchsanweisung kann Gefahren zur Folge haben und führt zum Erlöschen der Garantieansprüche sowie der Haftung des Herstellers.

## BEZEICHNUNG

- A Gehäuse
- B EIN/AUS-Schalter
- C Messer
- D Saugstutzen
- E Saugbehälter
- F Luftfilter
- G Ladeanzeige
- H Leitkamm
- I Massauswahl
- J Schmieröl
- K Reinigungsbürste
- L Kamm
- M Ladegerät.

Wenn Sie meinen, dass das Gerät nicht mit dem oben angeführten Zubehör ausgestattet ist, können Sie die Teile auch einzeln beim Technischen Dienst erwerben.

### AUFLADEN DER BATTERIE

- Warnung: Eine neue Batterie ist nicht vollständig aufgeladen. Deshalb ist sie vor der ersten Inbetriebnahme des Gerätes vollständig aufzuladen.
- Die Batterie bei Zimmertemperatur zwischen 4 und 40°C aufladen
- Den Stecker des Ladegerätes in die Steckvorrichtung des Gerätes an der hinteren / unteren Seite stecken.

- Stecken Sie das Ladegerät (M) Stecken Sie das Ladegerät.
- Beim Aufladen der Batterie leuchtet die Ladeanzeige rot auf und zeigt an, (G) dass das Ladegerät in Betrieb ist.
- Eine vollständige Aufladung dauert ungefähr 6 Stunden. Vermeiden Sie eine Überladung der Batterien (dennoch wird für die erste Aufladung eine Ladezeit von 8 Stunden empfohlen).
- Ist der Ladevorgang abgeschlossen, ist das Ladegerät vom Stromnetz zu trennen.

### DEN AKKU-LADESTAND ÜBERPRÜFEN:

- Die LED-Anzeige für den Ladevorgang(G)geht aus, wenn der Akku vollständig aufgeladen ist
- Anmerkung: Für eine lange Akku-Lebensdauer wird empfohlen, den Akku erst aufzuladen, wenn er sich vollständig entladen hat.

### BENUTZUNGSHINWEISE VOR DER BENUTZUNG:

- Vergewissern Sie sich, dass Sie das gesamte Verpackungsmaterial des Produkts entfernt haben.
- Es ist wichtig, dass Sie die

Batterien vollständig aufladen, bevor Sie das Gerät zum ersten Mal in Betrieb nehmen.

#### **LEITKAMM:**

- Dieses Produkt wird mit einem Leitkamm geliefert.
- Um die Schneidestufe einzustellen, mit dem Daumen auf die Massauswahl (I), die sich auf dem hinteren Geräteteil befindet, drücken und nach oben schieben, bis die gewünschte Schneidestufe erreicht wurde. (Abb. 1).
- Um den Leitkamm zu entfernen, mit dem Daumen auf die Massauswahl (I) drücken und bis nach ganz oben schieben.
- Um den Leitkamm (H) einzusetzen, ihn den Führungen folgend anbringen. (Fig. 2).

#### **BENUTZUNG:**

- Das Gerät kann mit Netz- oder mit Batteriebetrieb verwendet werden.
- Vor Anschluss das Kabel völlig ausrollen.
- Schließen Sie das Gerät an das Stromnetz an.
- Vergewissern Sie sich, dass die Schneiden korrekt ausgerichtet sind.
- Betätigen Sie zum Einschalten des Geräts den Ein-/Ausschalter.

- Das gewünschte Schnittmass mithilfe der Massauswahl des Kamms (I) auswählen.

#### **NACH DER BENUTZUNG DES GERÄTS:**

- Stellen Sie das Gerät mit dem An-/Ausschalter ab (B)
- Den Stecker aus der Netzdose ziehen.

#### **REINIGUNG (FIG. 3)**

- Ziehen Sie den Stecker heraus und lassen Sie das Gerät abkühlen, bevor Sie mit der Reinigung beginnen.
- Zerlegen Sie das Gerät nach den folgenden Schritten:
  - Um den Leitkamm zu entfernen, mit dem Daumen auf die Massauswahl (I) drücken und bis nach ganz oben schieben. (Abb. 3.1).
  - Halten Sie das Gerät mit der einen Hand und benutzen Sie Ihren Daumen, um gegen die Klingen zu pressen, während Sie den Kunststoffteil mit dem Zeigefinger halten, bis die Klingen herauskommen. (Fig. 3.2).
- Verwenden Sie die Reinigungsbürste(K), um Haare am Gerät und an den Klingen zu entfernen.

- Reinigen Sie das Gerät mit einem feuchten Tuch, auf das Sie einige Tropfen Reinigungsmittel geben und trocknen Sie es danach ab.
- Verwenden Sie zur Reinigung des Geräts weder Löse- oder Scheuermittel noch Produkte mit einem sauren oder basischen pH-Wert wie z.B. Lauge.
- Das Gerät nicht in Wasser oder andere Flüssigkeiten tauchen und nicht unter den Wasserhahn halten.
- Bei der Reinigung muss besonders auf die Schneidflächen geachtet werden, die besonders scharf sind.
- Halten Sie das Gerät nicht sauber, so könnten sich der Zustand seiner Oberfläche verschlechtern, seine Lebenszeit negativ beeinflusst und gefährliche Situationen verursacht werden.
- Die Klingen und die Führungskämme mit der Reinigungsbürste reinigen. Haare mit der Bürste von den Klingen und aus dem Innern des Geräts entfernen. Es ist wichtig, Haare nach jedem Gebrauch zu entfernen.
- Montieren Sie NIEMALS die Messer des Apparats zur Reinigung ab.

## **LEEREN DES SAUGBEHÄLTERS:**

- Ziehen Sie das Batterieladegerät aus der Steckdose, wenn es nicht verwendet wird, oder bevor Sie es reinigen, anpassen oder eines seiner Teile austauschen.
- Um den Saugbehälter (E) zu leeren. Drücken Sie auf die Lasche auf der linken Seite des Behälters. (Fig. 4)
- Die Haare mit der Bürste entfernen, bis er sauber ist.
- Wieder schliessen.

## **STÖRUNGEN UND REPARATUR**

- Bei Schäden und Störungen bringen Sie das Gerät zu einem zugelassenen Technischen Kundendienst. Versuchen Sie nicht, das Gerät selbst auseinanderzubauen und zu reparieren. Das könnte Gefahren zur Folge haben.

## **FÜR DIE EU-AUSFÜHRUNGEN DES PRODUKTS UND/ODER FÜR LÄNDER, IN DENEN DIESE VORSCHRIFTEN ANZUWENDEN SIND:**

## ÖKOLOGIE UND RECYCLING DES PRODUKTS

- Die zur Herstellung des Verpackungsmaterials dieses Geräts verwendeten Materialien sind im Sammel-, Klassifizierungs- und Recyclingsystem integriert. Wenn Sie es entsorgen möchten, können Sie die öffentlichen Container für die einzelnen Materialarten verwenden.
- Das Produkt ist frei von umweltschädlichen Konzentrationen von Substanzen.



Dieses Symbol weist darauf hin, dass das Produkt, wenn Sie es am Ende seiner Lebensdauer entsorgen wollen, in geeigneter

Weise bei einer zugelassenen Entsorgungsstelle abzugeben ist, um die getrennte Sammlung von Elektro- und Elektronikgeräte-Abfall (WEEE) sicherzustellen.



Dieses Symbol bedeutet, dass das Produkt Batterien beinhalten kann, die

vor der Entsorgung entnommen werden sollen. Beachten Sie, dass die Batterien in dafür geeigneten Containern entsorgt

werden sollen. Und nicht ins Feuer geworfen werden dürfen.

## WIE SIE DIE BATTERIEN AUS DEM GERÄT ENTFERNEN:

- Warnung: Es ist wichtig, dass die Batterien vollständig leer sind, bevor Sie sie aus dem Gerät entfernen.
- Warnung: Beim Entnehmen der Batterien darf das Gerät nicht ans Netz geschlossen sein.
- Zum Entfernen der Batterien am Ende der Lebensdauer des Gerätes verfahren Sie wie folgt:
  - Öffnen Sie das obere Gehäuse des Gerätes, indem Sie mithilfe eines Schraubenziehers die Befestigungsschrauben abschrauben (Fig.5).
  - Nehmen Sie die Batterie und schneiden Sie ihre Kabel durch (rot und schwarz). Um die Gefahr eines Kurzschlusses durch eine eventuelle Restladung in der Batterie zu vermeiden, ist zuerst das rote Kabel durchzuschneiden. Die Kabelleitung ist mit Isolierband zu schützen. Danach wird auf die gleiche Weise das schwarze Kabel getrennt.
  - Nun können Sie ohne Ge-

fahr die Batterie aus dem  
Fach nehmen.

Dieses Gerät erfüllt die Richtlinie 2014/35/EU über Niederspannung, die Richtlinie 2014/30/EU über elektromagnetische Verträglichkeit, die Richtlinie 2011/65/EU zur Beschränkung der Verwendung bestimmter gefährlicher Stoffe in Elektro- und Elektronikgeräten und die Richtlinie 2009/125/EG über die Anforderungen an die umweltgerechte Gestaltung energiebetriebener Produkte.

---

## Italiano

### Rasoio regolabarba

Spiro

#### **Egregio cliente,**

La ringraziamo di aver comprato un prodotto della marca TAURUS. La sua tecnologia, il suo design e la sua funzionalità, oltre al fatto di aver superato le più rigorose norme di qualità, le assicureranno una totale e durevole soddisfazione.

Prima di utilizzare l'apparecchio, leggere attentamente le istruzioni riportate nel presente opuscolo e conservarlo per future consultazioni. La mancata osservanza delle presenti istruzioni può essere causa di incidenti.

### **CONSIGLI E AVVERTENZE PER LA SICUREZZA**

- Questo apparato può essere utilizzato da persone che non ne conoscono il funzionamento, persone disabili o bambini di età superiore a 8 anni, esclusivamente sotto la sorveglianza di un adulto o nel caso abbiano ricevuto le istruzioni per un suo uso in tutta sicurezza e ne comprendano i rischi.
- Questo apparecchio non è un giocattolo. Assicurarsi che i bambini non giochino con l'apparecchio.
- I bambini possono eseguire operazioni di



pulizia o di manutenzione dell'apparecchio solo se sorvegliati da un adulto.

- **AVVERTENZA:** Non utilizzare questo apparecchio in prossimità di vasche da bagno, docce, secchi o altri recipienti contenenti acqua.

-  Questo simbolo indica che non è consentito l'utilizzo dell'apparecchio in prossimità di acqua.

-  Questo simbolo significa che l'apparecchio non può essere pulito sotto il getto di un rubinetto aperto.

- **AVVERTENZA:** Mantenere asciutto l'apparecchio.

- Utilizzare l'apparecchio solamente con la specifica fonte di alimentazione, in dotazione con l'apparecchio.

- Collegare l'apparecchio a una bassissima tensione di sicurezza, corrispondente a quella indicata sulla targhetta delle caratteristiche.

- La batteria deve essere rimossa dall'apparecchio prima di essere smaltita.

- Quando si rimuova la batteria, l'apparecchio

deve essere scollegato dalla rete di alimentazione.

- La batteria deve essere smaltita in modo sicuro.
  - Se la connessione alla rete elettrica è danneggiata, è necessario sostituirla, rivolgendosi a un Centro di Assistenza Tecnica autorizzato. Non tentare di smontare o di riparare l'apparecchio.
  - Questo apparecchio è destinato unicamente ad un uso domestico, non professionale o industriale.
- |   |   |
|---|---|
| <ul style="list-style-type: none"><li>- Prima di collegare il caricatore di batterie alla rete, verificare che il voltaggio indicato nella targhetta delle caratteristiche corrisponda al voltaggio della rete.</li><li>- Collegare l'apparecchio a una presa di corrente che sopporti come minimo 10 ampere.</li><li>- Verificare che la presa sia adatta alla spina dell'apparecchio. Non apportare alcuna modifica alla spina. Non usare adattatori.</li><li>- Non tirare il cavo elettrico. Non usarlo mai per sollevare, trasportare o scollegare il caricatore di batterie.</li></ul> | <ul style="list-style-type: none"><li>- Non avvolgere il cavo di alimentazione attorno all'apparecchio.</li><li>- Non lasciare che il cavo rimanga impigliato o attorcigliato.</li><li>- Controllare lo stato del cavo di alimentazione: I cavi danneggiati o attorcigliati aumentano il rischio di scariche elettriche.</li><li>- Ispezionare regolarmente il cavo di alimentazione per individuare segni di danneggiamento, nel qual caso non è consentito l'utilizzo dell'apparecchio.</li><li>- Non toccare mai la spina con le mani bagnate.</li><li>- Non utilizzare l'apparecchio se</li></ul> |
|---|---|

- il cavo di alimentazione o la spina fossero danneggiati.
- In caso di rottura di una parte dell'involucro esterno dell'apparecchio, scollegare immediatamente la spina dalla presa di corrente al fine di evitare eventuali scariche elettriche.
  - Non usare l'apparecchio dopo una caduta, se presenta danni visibili o in presenza di qualsiasi perdita.
  - Evitare qualsiasi contatto con il liquido che può fuoriuscire dalla batteria. In caso di contatto accidentale con gli occhi, rivolgersi a un medico. Il liquido che fuoriesce dalla batteria può provocare irritazioni o ustioni.
  - Non toccare mai le parti in movimento quando l'apparecchio è in funzione.

#### **PRECAUZIONI D'USO:**

- Prima di ogni utilizzo, svolgere completamente il cavo dell'apparecchio.
  - Non utilizzare l'apparecchio se gli accessori non sono correttamente montati.
  - Non utilizzare l'apparecchio se gli accessori presentano dei difetti. Proceda a sostituirli immediatamente.
- Non utilizzare l'apparecchio se il suo dispositivo di accensione/spegnimento non è funzionante.
  - Quando l'apparecchio è usato in bagno o in altri ambienti umidi, scollegarlo dall'alimentazione in caso di inutilizzo, anche se per poco tempo: la vicinanza dell'acqua può rappresentare un pericolo anche quando l'apparecchio è spento.
  - Scollegare il caricabatterie dalla rete elettrica quando non si usa l'apparecchio e prima di effettuare qualsiasi operazione di pulizia, regolazione o cambio di accessorio.
  - Conservare questo apparecchio fuori dalla portata dei bambini e/o di persone con problemi fisici, mentali o di sensibilità, o con mancanza di esperienza e conoscenza.
  - Non lasciare l'apparecchio in funzione su una superficie.
  - Mantenere l'apparecchio in buono stato. Verificare che le parti mobili siano ben fissate e che non rimangono incastrate, che non ci siano pezzi rotti e che non si verifichino altre situazioni che possano nuocere al buon funzionamento dell'apparecchio.
  - Fare particolare attenzione

- durante le operazioni di montaggio e smontaggio degli accessori in quanto le lame sono affilate; procedere con cautela evitando il contatto diretto con il filo delle stesse.
- Non utilizzare l'apparecchio ininterrottamente per più di 60minuti.
  - Non lasciare mai l'apparecchio collegato alla rete elettrica e senza controllo. Si otterrà un risparmio energetico e si prolungherà la vita dell'apparecchio stesso.
  - Mantenere lontani bambini e altre persone durante l'uso dell'apparecchio.
  - Non usare l'apparecchio su animali.
  - Non aprire la/e batteria/e per nessun motivo.
  - Ricaricare la/e batteria/e solo con il caricatore fornito dal fabbricante. Un caricatore adatto per un tipo di batterie, potrebbe provocare un rischio di esplosione o incendio se usato con altre.
  - Usare l'apparecchio solo con la/e batteria/e per le quali è stato specificamente disegnato. L'uso di qualunque altra batteria può provocare un rischio di esplosione o incendio.

## **SERVIZIO:**

- Questo apparecchio è fornito già lubrificato. Per mantenere un buon funzionamento dell'apparecchio consigliamo di lubrificare le lame dopo ogni pulizia mettendo alcune gocce d'olio fra gli estremi delle lame e azionando l'apparecchio per alcuni secondi.
- Assicurarsi che il servizio di manutenzione dell'apparecchio sia effettuato da personale specializzato e che, in caso di necessità di materiali di consumo/ricambi, questi siano originali.
- Il produttore invalida la garanzia e declina ogni responsabilità in caso di uso inappropriato dell'apparecchio o non conforme alle istruzioni d'uso.

## **DESCRIZIONE**

- A Corpo
- B Pulsante di accensione e spegnimento
- C Lame
- D Entrata di aspirazione
- E Serbatoio di aspirazione
- F Filtro dell'aria
- G Led indicatore di carica
- H Pettini guida
- I Selettore di misura
- J Olio lubrificante
- K Spazzola per la pulizia

- L Pettine
- M Caricatore di batterie

- Se il modello del Suo apparecchio non fosse dotato degli accessori anteriormente elencati, può acquistarli separatamente presso i punti di assistenza tecnica autorizzati.
- Carica della batteria
- Avvertenza: Una batteria nuova non è fornita con carica completa e deve essere caricata al massimo prima di utilizzare l'apparecchio per la prima volta.
- Caricare la batteria a temperatura ambiente fra 4 e 40°C.
- Inserire il connettore del caricatore nella presa di corrente dell'apparecchio, situata nella parte posteriore/inferiore.
- Collegare il caricatore (M) alla rete elettrica.
- Quando la batteria è in carica, si illuminerà la spia (G) corrispondente, per indicare che il caricatore sta ricaricando la batteria.
- Il tempo necessario per una ricarica completa è di 6 ore circa. Non cercare mai di sovraccaricare le batterie (ad ogni modo si consiglia di realizzare la prima carica per 8 - ore).
- Al termine della ricarica sco-

lligare il caricatore dalla rete elettrica.

### **COME VERIFICARE LO STATO DI CARICA DELLA BATTERIA:**

- Il led di carica (G) si spegnerà quando la batteria sia completamente carica
- Nota: Per prolungare la vita della batteria, si consiglia di ricaricare la batteria solo quando è completamente scarica.

### **MODALITÀ D'USO PRIMA DELL'USO:**

- Assicurarsi di aver rimosso dal prodotto tutto il materiale di imballaggio.
- Prima di utilizzare il prodotto per la prima volta, è importante effettuare una ricarica completa delle batterie.

### **PETTINI GUIDA:**

- Il prodotto è presentato con il pettine guida inserito.
- Per cambiare la misura di taglio, premere con il pollice il selettore di misura (I), sito nella parte posteriore, e muoverlo verso l'alto, fino alla posizione di taglio desiderata. (Fig 1).
- Per togliere il pettine guida, premere con il pollice il selettore di misura (I) e muoverlo completamente verso l'alto.
- Per inserire il pettine guida (H),

posizionarlo secondo le guide.  
(FIG 2).

#### **USO:**

- L'apparecchio può essere utilizzato sia collegato alla rete elettrica, sia con batterie.
- Srotolare completamente il cavo prima di attaccare la spina.
- Collegare l'apparato alla rete elettrica.
- Assicurarsi che le lame siano allineate correttamente.
- Avviare l'apparecchio azionando l'interruttore accensione/spegnimento.
- Selezionare la misura di taglio desiderata tramite il selettore di misura del pettine (I).

#### **UNA VOLTA CON- CLUSO L'UTILIZZO DELL'APPARECCHIO:**

- Arrestare l'apparecchio azionando il pulsante acceso/spento.
- Scollegare l'apparecchio dalla rete.

#### **PULIZIA (FIG 3)**

- Disinserire il caricatore elettrico dalla rete elettrica ed aspettare che si raffreddi prima di eseguirne la pulizia.

- Smontare l'apparecchio seguendo i passi illustrati a continuazione:

- Rimuovere il pettine guida, premendo con il pollice il selettore di misura (I) e muovendolo completamente verso l'alto. (Fig.3.1).
- Tenere l'apparecchio con una mano e usare il pollice per premere le lame, reggendo con l'indice la parte in plastica, fino a quando le lame non fuoriescono. (Fig.3.2).
- Usare la spazzola (K) per rimuovere i capelli dall'apparecchio e dalle lame.
- Pulire il gruppo elettrico con un panno umido, quindi asciugarlo.
- Per la pulizia non impiegare solventi o prodotti a pH acido o basico come la candeggina, né prodotti abrasivi.
- Non immergere l'apparecchio in acqua o altri liquidi, né lavarlo con acqua corrente.
- Le lame dell'apparecchio sono particolarmente affilate; durante la pulizia, maneggiare con cura.
- La mancata pulizia periodica dell'apparecchio può provocare il deterioramento delle superfici, compromettendone

la durata operativa e la sicurezza.

- Pulire le lame e i pettini guida con la spazzola per la pulizia. Eliminare i peli dalle lame e dall'interno dell'apparecchio con la spazzola. È importante pulire i resti di capelli dopo ogni uso.
- Non smontare MAI le lame dell'apparecchio per pulirle.

#### **SVUOTAMENTO DEL SERBATOIO DI ASPIRAZIONE:**

- Scollegare il caricabatterie dalla rete elettrica quando non si usa l'apparecchio e prima di effettuare qualsiasi operazione di pulizia, regolazione o cambio di accessorio.
- Per svuotare il serbatoio di aspirazione (E). Premere la flangia sita sulla destra del serbatoio. (Fig.4)
- Rimuovere i peli con la spazzola, pulendolo completamente.
- Richiudere

#### **ANOMALIE E RIPARAZIONI**

- In caso di guasto, rivolgersi ad un Centro d'Assistenza Tecnica autorizzato. Non tentare di smontare o di riparare

l'apparecchio: può essere pericoloso.

#### **PER I PRODOTTI DELL'UNIONE EUROPEA E/O NEL CASO IN CUI SIA PREVISTO DALLA LEGISLAZIONE DEL SUO PAESE DI ORIGINE:**

#### **PRODOTTO ECOLOGICO E RICICLABILE**

- I materiali che costituiscono l'imballaggio di questo apparecchio sono compresi in un sistema di raccolta, classificazione e riciclaggio degli stessi. Per lo smaltimento, utilizzare gli appositi contenitori pubblici, adatti per ogni tipo di materiale.
- Il prodotto non contiene concentrazioni di sostanze considerate dannose per l'ambiente.



Questo simbolo indica che, per smaltire il prodotto al termine della sua durata utile, occorre depositarlo presso un ente di smaltimento autorizzato alla raccolta differenziata di rifiuti di apparecchiature elettriche ed elettroniche (RAEE).



Questo simbolo indica che il prodotto può contenere pile o batterie. Toglietele prima

di gettare il prodotto. Le pile/ batterie vanno depositate negli appositi contenitori per la raccolta. E non devono mai essere gettate nel fuoco.

### **COME RIMUOVERE LE BATTERIE DALL'INTERNO DELL'APPARECCHIO:**

- Avvertenza: È importante che le batterie siano completamente scariche prima di procedere alla loro rimozione.
- Avvertenza: per rimuovere le batterie, scollegare l'apparecchio dalla rete di alimentazione.
- Per rimuovere le batterie, al termine della sua durata utile, procedere a:
  - Aprire il corpo superiore dell'apparecchio, avendo rimosso precedentemente le viti di fissaggio con l'aiuto di un cacciavite (Fig.5).
  - Individuare la batteria e tagliare i suoi cavi (Rosso e Nero). Per evitare rischi di cortocircuito con l'eventuale carica residua della batteria, tagliare prima il cavo Rosso e proteggere la sua parte conduttrice con

nastro isolante, successivamente tagliare il cavo Nero seguendo lo stesso procedimento. (Fig.5.2).

- Estrarre con sicurezza la batteria dal suo alloggiamento.

Questo apparecchio rispetta la Direttiva 2014/35/UE di Bassa Tensione, la Direttiva 2014/30/UE di Compatibilità Elettromagnetica, la Direttiva 2011/65/UE sui limiti d'impiego di determinate sostanze pericolose negli apparecchi elettrici ed elettronici e la Direttiva 2009/125/CE riguardante l'Ecodesign dei prodotti che consumano energia.



---

## Português

### Aparador de barba

Spiro



#### **Caro cliente:**

Obrigado por ter adquirido um eletrodoméstico da marca TAURUS. A sua tecnologia, design e funcionalidade, aliados às mais rigorosas normas de qualidade, garantir-lhe-ão uma total satisfação durante muito tempo.

Leia atentamente este manual de instruções antes de ligar o aparelho e guarde-o para consultas futuras. A não observância e cumprimento destas instruções pode resultar em acidente.

### **CONSELHOS E ADVERTÊNCIAS DE SEGURANÇA**

- Este aparelho pode ser utilizado por crianças a partir dos 8 anos de idade e por pessoas com capacidades físicas, sensoriais ou mentais reduzidas, ou com falta de experiência e conhecimento, se vigiadas ou se receberem instruções adequadas relativamente à utilização do aparelho de forma segura e compreenderem os perigos que implica.
- Este aparelho não é um brinquedo. As crianças devem ser vigiadas para garantir que não brincam com o aparelho.

- As crianças não devem realizar operações de limpeza ou manutenção do aparelho, a menos que se encontrem sob a supervisão de um adulto.
- ADVERTÊNCIA: Não utilize este aparelho perto de banheiras, duchas, lavatórios ou outros recipientes que contenham água.
-  Este símbolo significa que o aparelho não deve ser utilizado perto de água.
-  Este símbolo significa que o aparelho não é adequado para ser limpo à torneira.
- ADVERTÊNCIA: Não molhe o aparelho.
- Utilize apenas o aparelho quando ligado a uma tomada de corrente de baixa tensão que corresponda às especificações do aparelho.
- Ligue o aparelho somente a uma tomada de corrente de baixa tensão que corresponda às especificações do aparelho.
- A bateria deve ser retirada do aparelho antes de se deitar fora.
- O aparelho deve ser desligado da corrente quando se for retirar a bateria

- A bateria deve ser eliminada de maneira segura
  - Se a ligação à corrente estiver danificada, deverá ser substituída. Leve o aparelho a um Serviço de Assistência Técnica automatizado. A fim de evitar o perigo, não tente desmontá-lo ou repará-lo sozinho.
  - Este aparelho foi concebido exclusivamente para uso doméstico, não para uso profissional ou industrial.
- Antes de ligar o carregador à rede elétrica, verifique se a tensão indicada na etiqueta das especificações coincide com a tensão da rede elétrica.
  - Ligue o aparelho a uma tomada com ligação à terra e que suporte 10 amperes.
  - A ficha do aparelho deve coincidir com a tomada de corrente elétrica. Nunca modifique a ficha. Não use adaptadores de ficha.
  - Não force o cabo elétrico. Nunca utilize o cabo elétrico para levantar, transportar ou desligar o carregador de baterias.
  - Não enrole o cabo no aparelho.
  - Não deixe que o cabo elétrico fique preso ou dobrado.
  - Verifique o estado do cabo de elétrico. Os cabos danificados ou entrelaçados aumentam o risco de choque elétrico.
  - O cabo de alimentação deve ser examinado regularmente quanto a danos e, se estiver danificado, o aparelho não deve ser utilizado.
  - Não toque na ficha de ligação com as mãos molhadas.
  - Não utilize o aparelho se tiver o cabo elétrico ou a ficha danificados.
  - Se algum dos revestimentos do aparelho se partir, desligue imediatamente o aparelho da corrente para evitar a possibilidade de sofrer um choque elétrico.

- Não utilize o aparelho se este caiu e se existirem sinais visíveis de danos ou de fuga.
- Evite qualquer contacto com o líquido que se pode desprender da bateria. Em caso de contacto accidental com os olhos, lave-os e consulte imediatamente um médico. O líquido derramado pela bateria pode provocar irritações ou queimaduras.
- Não toque nas partes móveis do aparelho quando este estiver em funcionamento.

#### **UTILIZAÇÃO E CUIDADOS:**

- Antes de cada utilização, desenrole completamente o cabo de alimentação do aparelho.
- Não utilize o aparelho se os acessórios não estiverem devidamente montados.
- Não utilize o aparelho se os acessórios ou consumíveis montados apresentarem defeitos. Substitua-os imediatamente.
- Não utilize o aparelho se o dispositivo de ligar/desligar não funcionar.
- Se utilizar o aparelho na casa de banho ou num sítio semelhante, desligue-o da rede elétrica quando não estiver a ser utilizado, ainda que seja por pouco tempo, pois a proximidade da água representa um risco, mesmo com o aparelho desligado.
- Desligue o aparelho da rede elétrica quando não estiver a utilizá-lo e antes de realizar qualquer operação de limpeza, ajuste, ou troca de acessórios.
- Guarde o aparelho fora do alcance das crianças e de pessoas com capacidades físicas, sensoriais ou mentais reduzidas, ou com falta de experiência e conhecimento.
- Não deixe o aparelho em funcionamento em cima de uma superfície.
- Conserve o aparelho em bom estado. Verifique se as partes móveis não estão desalinhasadas ou bloqueadas, que não existem peças danificadas ou outras condições que possam afetar o funcionamento correto do aparelho.
- Preste especial atenção durante as operações de montagem e desmontagem de acessórios, uma vez que as lâminas estão afiadas; proceder com cautela e evitar o contacto direto com o gume das mesmas.
- Não utilize o aparelho durante mais de 60 minutos seguidos.

- Nunca deixe o aparelho ligado e sem vigilância. Além disso, poupará energia e prolongará a vida do aparelho.
- Mantenha este aparelho fora do alcance das crianças.
- Não utilize o aparelho em animais.
- Nunca abra a(s) bateria(s), sob qualquer pretexto.
- Apenas recarregue a(s) bateria(s) com o carregador fornecido pelo fabricante. Um carregador que é adequado para um certo tipo de baterias pode originar risco de explosão ou incêndio se for usado com outra(s) bateria(s).
- Utilize o aparelho apenas com a(s) bateria(s) com a(s) qual(is) foi especificamente concebido. A utilização de outra(s) bateria(s) pode apresentar risco de explosão ou incêndio.

#### **SERVIÇO:**

- Este aparelho vem já pré-lubrificado. Para manter o bom funcionamento do aparelho, recomendamos que lubrifique as lâminas de cada vez que limpar o aparelho, colocando umas gotas de óleo nas extremidades da lâmina e colocando o aparelho em funcionamento durante alguns

segundos.

- Certifique-se de que o serviço de manutenção do aparelho é realizado por pessoal especializado e que, caso o aparelho necessite de consumíveis/peças de substituição, estas sejam originais.
- Qualquer utilização inadequada ou em desacordo com as instruções de utilização pode ser perigosa e anula a garantia e a responsabilidade do fabricante.

## **DESCRIÇÃO**

- A Corpo
- B Botão de ligar e desligar
- C Lâminas
- D Entrada de aspiração
- E Depósito de aspiração
- F Filtro do ar
- G Led indicador de carregamento
- H Pente guia
- I Seletor de comprimento
- J Óleo lubrificante
- K Escova de limpeza
- L Pente
- M Carregador da bateria

Caso o seu modelo do aparelho não disponha dos acessórios descritos anteriormente, pode adquiri-los separadamente nos Serviços de Assistência Técnica.

## **CARREGAMENTO DA BATERIA**

- Advertência: Uma bateria nova não vem com a carga completa, pelo que deve ser carregada até ao máximo antes de se utilizar o aparelho pela primeira vez.
- Deixe carregar a bateria à temperatura ambiente, entre 4 e 40°C
- Ligue o conector do carregador à entrada de corrente do aparelho, que está situada na parte posterior/inferior do mesmo.
- Ligue o carregador (M) à corrente elétrica.
- Durante o carregamento da bateria o indicador luminoso (G) acende, o que indica que o carregador está a carregar a bateria.
- O tempo necessário para a carga completa é de, aproximadamente, 6 horas. Nunca sobrecarregue as baterias (recomenda-se apenas que o primeiro carregamento seja feito durante 8 horas seguidas).
- Uma vez terminado o carregamento, retire o carregador da rede elétrica.

## **COMO VERIFICAR O NÍVEL DE CARGA DA BATERIA:**

- O Led indicador de carregamento (G) apaga-se quando a bateria está completamente carregada
- Nota: Para uma vida útil longa da bateria, é recomendável carregar a bateria apenas quando esta esteja totalmente descarregada.

## **MODO DE UTILIZAÇÃO**

### **NOTAS PARA ANTES DA UTILIZAÇÃO:**

- Assegure-se de que retirou todo o material de embalagem do produto.
- Antes de utilizar o produto pela primeira vez é importante deixar a bateria carregar completamente.

### **PENTE GUIA:**

- O produto vem equipado com o pente guia incorporado.
- Para alterar o nível de corte, carregue com o polegar no seletor de comprimento (I) situado na parte de trás e empurre-o para cima até chegar à posição de corte desejada. (Fig. 1).
- Para retirar o pente guia,

carregue com o polegar no seletor de comprimento (I) e empurre-o todo para cima.

- Para inserir o pente guia (H), coloque-o seguindo as marcas. (FIG 2).

#### **UTILIZAÇÃO:**

- É possível utilizar o aparelho ligado à corrente elétrica ou com baterias.
- Desenrole completamente o cabo antes de o ligar à tomada.
- Ligue o aparelho à corrente elétrica.
- Certifique-se de que as lâminas estão perfeitamente alinhadas.
- Coloque o aparelho em funcionamento, acionando o botão de ligar/desligar.
- Selecionar o comprimento do corte desejada utilizando o seletor de comprimento do pente (I).

#### **UMA VEZ CONCLUÍDA A UTILIZAÇÃO DO APARELHO:**

- Coloque o aparelho em funcionamento, acionando o botão de ligar/desligar (B).
- Desligue o aparelho da corrente elétrica.

## **LIMPEZA (FIG 3)**

- Desligue o carregador da rede elétrica e deixe-o arrefecer antes de iniciar qualquer operação de limpeza.
- Desmonte o aparelho de acordo com os seguintes passos:
  - Para retirar o pente guia, carregue com o polegar no seletor de comprimento (I) e empurre-o todo para cima. (Fig.3.1).
  - Agarre no aparelho com uma mão e utilize o polegar para pressionar as lâminas, ao mesmo tempo que segura na peça de plástico com o dedo indicador até as lâminas saírem. (Fig.3.2).
- Utilize a escova de limpeza (K) para remover os pelos do interior do aparelho e das lâminas.
- Limpe o aparelho com um pano húmido com algumas gotas de detergente e seque-o de seguida.
- Não utilize solventes, produtos com um fator pH ácido ou básico como a lixívia, nem produtos abrasivos para a limpeza do aparelho.
- Nunca mergulhe o aparelho dentro de água ou em qualquer outro líquido, nem o

- coloque debaixo da torneira.
- Durante o processo de limpeza deve ter especial cuidado com as lâminas pois estão muito afiadas.
  - Se o aparelho não for mantido limpo, a sua superfície pode degradar-se e afetar de forma irreversível a duração da vida do aparelho e conduzir a uma situação de perigo.
  - Limpe as lâminas e os pentes guia com a escova de limpeza. Retire os pelos das lâminas e de dentro do aparelho com a escova. É importante limpar os restos de pelos após cada utilização.
  - **NUNCA** desmonte as lâminas do aparelho para as limpar.

### **ESVAZIAMENTO DO DEPÓSITO DE ASPIRAÇÃO:**

- Desligue o aparelho da rede elétrica quando não estiver a utilizá-lo e antes de realizar qualquer operação de limpeza, ajuste, ou troca de acessórios.
- Para esvaziar o depósito de aspiração (E). Prima a patilha localizada na parte esquerda do depósito. (Fig 4)
- Retire os pelos com a escova até que fique bem limpo.
- Torne a fecha-lo.

## **ANOMALIAS E REPARAÇÃO**

- Em caso de avaria leve o aparelho a um Serviço de Assistência Técnica autorizado. Não tente desmontar ou reparar o aparelho, já que tal poderá acarretar perigos.

### **PARA AS VERSÕES EU DO PRODUTO E/OU CASO APLICÁVEL NO SEU PAÍS:**

### **ECOLOGIA E RECICLAGEM E DO PRODUTO**

- Os materiais que constituem a embalagem deste aparelho estão integrados num sistema de recolha, classificação e reciclagem. Se desejar eliminá-los, utilize os contentores de reciclagem colocados à disposição para cada tipo de material.
- O produto está isento de concentrações de substâncias que possam ser consideradas nocivas para o ambiente.



Este símbolo significa que se desejar desfazer-se do produto depois de terminada a sua vida útil, deve entregá-lo através dos meios adequados ao cuidado de



um gestor de resíduos autorizado para a recolha seletiva de Resíduos de Equipamentos Elétricos e Eletrónicos (REEE).



Este símbolo significa que o produto pode conter pilhas ou baterias no seu interior,

que devem ser retiradas antes de se desfazer do produto. Lembre-se que as pilhas/baterias devem ser depositadas em contentores especiais autorizados. E que nunca devem ser colocadas no fogo.

#### **COMO RETIRAR AS BATERIAS DO INTERIOR DO APARELHO:**

- Advertência: É importante que as baterias estejam completamente descarregadas antes de as retirar do aparelho.
- Advertência: o aparelho deve ser desligado da corrente antes de se retirarem as baterias.
- Uma vez terminada a vida útil do aparelho, proceda da seguinte forma para remover as baterias:
  - Abra a parte superior do aparelho, retirando previamente os parafusos de fixação com a ajuda de uma chave de fendas (Fig.5).

- Identifique a bateria e corte os seus cabos (Vermelho e Preto). A fim de evitar o risco de curto-circuito devido à possível carga residual da bateria, corte em primeiro lugar o cabo Vermelho e proteja a parte condutora com fita isolante; em seguida corte o cabo Preto, procedendo da mesma forma.
- Retire com segurança a bateria do seu alojamento.

Este aparelho cumpre a Diretiva 2014/35/EC de Baixa Tensão, a Diretiva 2014/30/EC de Compatibilidade Eletromagnética, a Diretiva 2011/65/UE sobre restrições à utilização de determinadas substâncias perigosas em aparelhos elétricos e eletrónicos e a Diretiva 2009/125/CE sobre os requisitos de design ecológico aplicável aos produtos relacionados com a energia.

---

## Nederlands

### Baardtrimmer

Spiro

#### **Geachte klant:**

We danken u voor de aankoop van een product van het merk TAURUS.

De technologie, het ontwerp en de functionaliteit van dit product, dat voldoet aan de meest strikte kwaliteitseisen, staan garant voor langdurige tevredenheid.

Neem deze gebruiksaanwijzing aandachtig door voordat u het apparaat in gebruik neemt en bewaar haar voor toekomstig gebruik. Het niet opvolgen en naleven van deze instructies kan een ongeluk tot gevolg hebben.

### **VEILIGHEIDSADVIEZEN EN WAARSCHUWINGEN**

- Dit toestel mag, onder toezicht, door personen met lichamelijke, zintuiglijke of geestelijke beperkingen, of met een gebrek aan ervaring en kennis, of kinderen vanaf 8 jaar gebruikt worden, mits zij voldoende informatie ontvangen hebben om het toestel op een veilige manier te kunnen gebruiken en de gevaren kennen.
- Dit apparaat is geen speelgoed. Houd toezicht op kinderen om er zeker van te zijn dat

ze niet met het apparaat spelen.

- Het schoonmaken en het onderhoud van het toestel door kinderen moet altijd onder toezicht van een volwassene gebeuren.
- **WAARSCHUWING** Gebruik dit apparaat niet in de buurt van badkuipen, douches, emmers of andere watervoorzieningen.
-  Dit symbool betekent dat het apparaat niet dicht bij water gebruikt mag worden.
-  Dit symbool betekent dat het apparaat niet geschikt is voor reiniging onder een lopende kraan.
- **WAARSCHUWING** Houd het apparaat droog.
- Gebruik uitsluitend de speciaal voor het apparaat bedoelde voeding die bij het apparaat geleverd is.
- Sluit het apparaat uitsluitend aan op een veilige laagspanning die overeenkomt met de op het apparaat aangegeven waarde.
- Verwijder de batterij alvorens het apparaat weg te gooien.
- Het apparaat moet niet op het lichtnet aangesloten zijn wanneer u de batterij verwijdert
- De batterij moet veilig afgevoerd worden

- Als het netsnoer beschadigd is, moet het worden vervangen. Breng het apparaat naar een erkende technische service. Probeer het apparaat niet zelf te demonteren of repareren om risico's te vermijden.

- Dit apparaat is alleen bedoeld voor huishoudelijk gebruik, niet voor professioneel of industrieel gebruik.

- Controleer dat het voltage op het typeplaatje overeenkomt met de netspanning, voordat u de batterijlader op het lichtnet aansluit.

- Sluit het apparaat aan op een stopcontact dat tenminste 10 Ampère kan leveren.

- De stekker van het apparaat moet geschikt zijn voor het stopcontact. Wijzig de stekker niet. Gebruik geen adapters.

- Forceer het stroomsnoer niet. Gebruik het snoer nooit om het apparaat op te tillen, te transporteren of om de stekker uit het stopcontact te trekken.

- Wikkel het stroomsnoer niet om het apparaat.

- Zorg ervoor dat het stroomsnoer niet bekneld of geknikt wordt.

- Controleer de staat van de elektriciteitskabel. Beschadigde

kabels of kabels die in de war zijn vergroten het risico van elektrische schokken.

- Controleer regelmatig dat het snoer niet beschadigd is. Gebruik het apparaat niet als het snoer beschadigd is.

- Raak de stekker niet met natte handen aan.

- Gebruik het apparaat niet wanneer de voedingskabel of de stekker beschadigd is.

- Als een deel van de behuizing beschadigd wordt moet u de stekker van het apparaat onmiddellijk uit het stopcontact trekken om een elektrische schok te voorkomen.

- Gebruik het apparaat niet als het is gevallen, wanneer er zichtbare tekenen van schade zijn of wanneer het lekt.

- Vermijd elk contact met de vloeistof die uit de batterij

kan lekken. Was de ogen onmiddellijk indien ze ermee in contact komen en raadpleeg een arts. De gelekte vloeistof kan irritaties of brandwonden veroorzaken.

- Raak de bewegende onderdelen van het apparaat niet aan wanneer het aan staat.

#### **GEBRUIK EN ONDERHOUD:**

- Rol voor gebruik het netsnoer van het apparaat volledig af.
- Gebruik het apparaat niet wanneer de hulpstukken niet correct aangesloten zijn.
- Gebruik het apparaat niet als de aangekoppelde accessoires beschadigd zijn. Vervang ze onmiddellijk.
- Gebruik het apparaat niet als de aan/uit knop niet werkt.
- Als u het apparaat gebruikt in de badkamer of een vergelijkbare ruimte, trek de stekker uit het stopcontact als u het apparaat niet gebruikt, ook al is het maar voor een korte periode, aangezien de nabijheid van water een risico vormt, zelfs wanneer het apparaat uitgeschakeld is.
- Trek de stekker van de batterijlader uit het stopcontact wanneer u hem niet gebruikt en voordat u het apparaat gaat

reinigen, instellen, of accessoires gaat verwisselen.

- Houd dit apparaat buiten bereik van kinderen en/of personen met lichamelijke, zintuiglijke of geestelijke beperkingen, of met een gebrek aan ervaring en kennis.
- Leg het apparaat niet op een oppervlak als het nog aan staat.
- Houd het apparaat in goede staat. Controleer dat de bewegende delen niet scheef of klem zitten, dat de onderdelen niet beschadigd zijn en er geen andere problemen zijn die de correcte werking van het apparaat negatief kunnen beïnvloeden.
- Let goed op bij de montage en demontage van hulpstukken. De messen zijn scherp, dus zorg dat u de scherpe kant hiervan niet aanraakt.
- Gebruik het apparaat nooit langer dan 60 minuten.
- Laat het apparaat nooit zonder toezicht aan staan. U bespaart hierdoor energie en verlengt tevens de levensduur van het apparaat.
- Houd kinderen en nieuwsgierigen uit de buurt terwijl u dit apparaat gebruikt.
- Het apparaat niet gebruiken

- om mascottes of dieren te behandelen.
- Open de batterijen nooit.
  - Gebruik alleen de meegeleverde batterijlader om de batterij(en) op te laden. Een batterijlader die bedoeld is voor het opladen van een bepaald type batterijen kan leiden tot explosie- of brandgevaar wanneer men deze gebruikt voor het opladen van een ander type batterijen.
  - Gebruik het apparaat uitsluitend met batterijen die er specifiek geschikt voor zijn. Het gebruik van andere batterijen kan tot explosie- of brandgevaar leiden.

### **REPARATIES:**

- Dit product is gesmeerd op de plaats van herkomst. Om de goede werking van het toestel te garanderen is het raadzaam de messen in te vetten wanneer u ze schoonmaakt. Giet enkele druppels olie op het uiteinde van de messen en laat het toestel gedurende enkele seconden werken.
- Verzekeer u ervan dat het onderhoud van het apparaat door een deskundige wordt uitgevoerd en dat de eventuele te vervangen onderdelen origineel zijn.

- Onjuist gebruik of een gebruik dat niet overeenstemt met de gebruiksaanwijzing kan gevaar inhouden en doet de garantie en de aansprakelijkheid van de fabrikant teniet.

## **BESCHRIJVING**

- A Romp
- B Aan-/uitschakelaar
- C Messen
- D Luchtinlaat
- E Zuigreservoir
- F Luchtfilter
- G Controlelampje laadtoestand
- H Geleidekammen
- I Selectie trimlengte
- J Smeerolie
- K Reinigingsborsteltje
- L Kam
- M Batterijlader.

Mocht het model van uw apparaat niet beschikken over de hiervoor beschreven hulpstukken dan kunt u deze ook apart verkrijgen bij de Technische Hulpdienst.

### **DE BATTERIJ OPLADEN**

- Waarschuwing: Nieuwe batterijen zijn bij aanschaf niet volledig opgeladen en moeten voor gebruik eerst geheel worden opgeladen.
- De batterij moet worden opge-

laden bij een omgevingstemperatuur tussen 4 en 40°C.

- Steek de stekker van de lader in de stroomingang van het apparaat aan de achter-/onderkant van het apparaat.
- Steek de batterijlader (M) in het stopcontact.
- Tijdens het opladen van de batterij zal het controlelampje aangaan (G), ter indicatie dat de batterij wordt opgeladen.
- De tijd om de batterij geheel te laden is ongeveer 6uur. De accu moet niet langer worden opgeladen (hoewel de eerste keer het opladen tot 8uur kan duren).
- Trek de stekker van de lader uit het stopcontact als de batterij opgeladen is.

#### **CONTROLE VAN DE LADING VAN DE BATTERIJ:**

- Het controlelampje voor het laden (G) gaat uit wanneer de batterij geheel opgeladen is
- Opmerking: Voor een maximale levensduur van de batterij bevelen we aan de batterij pas op te laden als zij geheel ontladen is.

#### **GEBRUIKSAANWIJZING OPMERKINGEN VOORAFGAAND AAN HET GEBRUIK:**

- Controleer dat al het verpakkingsmateriaal van het product verwijderd is.
- Het is belangrijk de batterijen volledig op te laden alvorens het product de eerste maal te gebruiken.

#### **GELEIDEKAM:**

- Het product beschikt over een ingebouwde geleidekam.
- Om de trimlengte te wijzigen, druk met de duim op de trimlengte selectie (I) op de achterkant van het apparaat en schuif deze omhoog tot de gewenste stand is bereikt. (Fig. 1)
- Om de geleidekam te verwijderen, druk met de duim op de trimlengte selectie (I) en beweeg haar geheel naar boven.
- Om de geleidekam (H) te plaatsen, schuif haar in de gleuven. (FIG 2)

#### **GEBRUIK:**

- Het apparaat kan op het lichtnet of op batterijen werken.
- Rol het snoer helemaal af alvorens de stekker in het stopcontact te steken.

- Steek de stekker in het stopcontact.
- Zorg ervoor dat de mesjes correct geplaatst zijn.
- Zet het apparaat aan met de aan-/uitknop.
- Selecteer de gewenste trimlengte met de trimlengte selectie (I).

### **NA GEBRUIK VAN HET APPARAAT:**

- Zet het apparaat uit met de aan-/uitknop (B)
- Trek de stekker uit het stopcontact.

### **REINIGING (FIG 3)**

- Trek de stekker van het apparaat uit het stopcontact en laat het afkoelen alvorens het te reinigen.
- Volg deze stappen om het apparaat te demonteren:
  - Verwijder de geleidekam door met de duim op de trimlengte selectie (I) te drukken en de kam geheel naar boven te bewegen. (Fig. 3.1).
  - Houd het toestel in één hand, druk met de duim op de bladen en houd het plastic gedeelte met uw wijsvinger vast tot de bladen verwijderd zijn. (Fig. 3.2).

- Gebruik het schoonmaakborsteltje (K) om het haar tussen het toestel en de bladen te verwijderen.
- Maak het apparaat schoon met een vochtige doek met een paar druppels afwasmiddel en droog het daarna goed af.
- Gebruik geen oplosmiddelen of producten met een zure of basische pH zoals bleekwater, noch schuurmiddelen, om het apparaat schoon te maken.
- Dompel het apparaat niet onder in water of een andere vloeistof en houd het niet onder de kraan.
- Wees extra voorzichtig met de messen tijdens het schoonmaken, want deze zijn zeer scherp.
- Indien het apparaat niet goed schoongehouden wordt, kan het oppervlak beschadigd en de levensduur van het apparaat verkort worden, en kan er een gevaarlijke situatie ontstaan.
- Reinig de mesjes en de geleidekammen met het reinigingsborsteltje. Verwijder de haren van de messen en uit het apparaat met het borsteltje. Het is belangrijk de achtergebleven haren na elk gebruik te verwijderen.



- Demonteer de mesjes van het apparaat NOOIT om ze te reinigen.

### LEGEN VAN HET ZUIGRESERVOIR:

- Trek de stekker van de batterijlader uit het stopcontact wanneer u hem niet gebruikt en voordat u het apparaat gaat reinigen, instellen, of accessoires gaat verwisselen.
- Het zuigreservoir legen (E). Druk op het lipje aan de linkerkant van het reservoir. (Fig 4)
- Verwijder het haar met de borstel totdat het goed schoon is.
- Sluit het reservoir weer

## STORINGEN EN REPARATIE

- Breng het apparaat bij storing naar een erkende Technische Dienst. Probeer het apparaat niet zelf te demonteren of te repareren, want dit kan gevaarlijk zijn.

### VOOR EU-VERSIES VAN HET PRODUCT EN/OF INDIEN VAN TOEPASSING IN UW LAND:

## ECOLOGIE EN HERGEBRUIK VAN HET PRODUCT

- Het verpakkingsmateriaal van dit apparaat is geschikt voor inzameling, classificatie en hergebruik. U kunt dit materiaal wegwerpen in de openbare afvalcontainers die voor de desbetreffende typen materiaal zijn bestemd.
- Het product bevat geen stoffen in concentraties die als schadelijk voor het milieu beschouwd kunnen worden.



Dit symbool betekent dat u het product aan het eind van zijn levenscyclus moet afgeven aan een erkende afvalverwerker ten behoeve van de gescheiden verwerking van Afgedankte Elektrische en Elektronische Apparatuur (AEEA).



Dit symbool betekent dat er zich batterijen in het product kunnen bevinden, die verwijderd moeten worden alvorens het product af te voeren. Denk eraan dat de batterijen in speciaal daarvoor bestemde containers afgevoerd moeten worden. En dat ze nooit in het vuur geworpen mogen worden.

## **VERWIJDERING VAN DE BATTERIJEN UIT HET APPARAAT:**

- Waarschuwing: Het is belangrijk dat de batterijen helemaal leeg zijn voordat u ze uit het apparaat haalt.
- Waarschuwing: het apparaat moet losgekoppeld zijn van het lichtnet wanneer u de batterijen verwijdert
- Ga als volgt te werk om aan het eind van de levenscyclus van het apparaat de batterijen te verwijderen:
  - Open de onderkant van het apparaat door de bevestigingsschroefjes te verwijderen met behulp van een schroevendraaier (Fig.5).
  - Identificeer de batterij en knip de kabeltjes door (Rood en Zwart). Om het risico van kortsluiting door eventuele reststroom van de batterij te voorkomen, moet u eerst de rode kabel doorknippen en de geleidende uiteinden met isolatieband afplakken, waarna u dit proces herhaalt met de zwarte kabel.
  - Verwijder de batterij voorzichtig.

Dit apparaat voldoet aan de laagspanningsrichtlijn 2014/35/EU, de richtlijn 2014/30/EU met betrekking tot elektromagnetische compatibiliteit, de richtlijn 2011/65/EU met betrekking tot beperkingen in de toepassing van bepaalde gevaarlijke stoffen in elektrische en elektronische apparaten en de richtlijn 2009/125/EG met betrekking tot de eisen inzake het ecologisch ontwerp van energie-gerelateerde producten.

---

## Polski

### Trymer do brody

Spiro

#### **Szanowny Kliencie,**

Serdecznie dziękujemy za zdecydowanie się na zakup sprzętu gospodarstwa domowego marki TAURUS.



Jego technologia, forma i funkcjonalność, jak również fakt, że spełnia on wszelkie normy jakości, dostarczy Państwu pełnej satysfakcji przez długi czas.

Przeczytać uważnie instrukcję przed uruchomieniem urządzenia i zachować ją w celu późniejszych konsultacji. Niedostosowanie się i nieprzestrzeganie niniejszych instrukcji może doprowadzić do wypadku.

### **PORADY I OSTRZEŻENIA DOTYCZĄCE BEZPIECZEŃSTWA**

- To urządzenie może być używane przez dzieci w wieku 8 lat i powyżej oraz osoby o ograniczonej sprawności fizycznej, sensorycznej lub umysłowej lub nieposiadające doświadczenia i wiedzy, jeżeli były one nadzorowane lub odpowiednio przeszkolone w zakresie korzystania z urządzenia w sposób bezpieczny i rozumieją zagrożeń z tego wynikające.
- To urządzenie nie jest zabawką. Dzie-

ci powinny pozostać pod czujną opieką w celu zagwarantowania iż nie bawią się urządzeniem.

- Czyszczenie i konserwacja urządzenia nie powinny być wykonywane przez dzieci bez nadzoru dorosłych.
- **OSTRZEŻENIE** Nie używać urządzenia blisko wanien, pryszniców, wiader lub innych pojemników na wodę.
-  Ten symbol oznacza, że nie należy używać tego urządzenia w pobliżu wody.
-  Ten symbol oznacza, że urządzenie nie nadaje się do czyszczenia pod kranem.
- **OSTRZEŻENIE** Utrzymywać urządzenie suche.
- Urządzenie należy używać wyłącznie z zasilaczem, który jest dostarczony wraz z urządzeniem.
- Podłączyć urządzenie wyłącznie do bezpiecznego niskiego napięcia, które jest wskazane na urządzeniu.
- Akumulator musi zostać usunięty z urządzenia zanim ulegnie zepsuciu.
- Podczas wyciągania akumulatora

urządzenie musi być odłączone od sieci elektrycznej

- Akumulator należy usunąć w bezpieczny sposób.
  - W razie awarii zanieść produkt do autoryzowanego Serwisu Technicznego. Nie próbować rozbierać urządzenia ani go naprawiać, ponieważ może to być niebezpieczne.
  - Urządzenie to zaprojektowane zostało wyłącznie do użytku domowego, a nie do użytku profesjonalnego czy przemysłowego.
- Przed podłączeniem maszyny do sieci, sprawdzić czy napięcie wskazane na tabliczce znamionowej odpowiada napięciu sieci.
  - Podłączać urządzenie do sieci elektrycznej o sile co najmniej 10 amperów.
  - Wtyczka urządzenia powinna być zgodna z podstawą elektryczną gniazdka. Nigdy nie modyfikować wtyczki. Nie używać przejściówek dla wtyczki.
  - Nie napinać elektrycznego kabla połączeń. Nie używać nigdy kabla elektrycznego do podnoszenia, przenoszenia ani wyłączania urządzenia.
  - Nie zwiąć kabla elektrycznego podłączenia wokół urządzenia.
  - Nie pozostawiać, by kabel elektryczny podłączenia został schwytyany lub pomarszczony.
  - Sprawdzać stan elektrycznego kabla połączeń. Uszkodzone czy zaplątane kable zwiększają ryzyko porażenia prądem.
  - Nie używać urządzenia, jeśli upadło lub jeśli występują widoczne oznaki uszkodzenia lub wycieki.
  - Nie dotykać wtyczki mokrymi rękoma.
  - Nie używać urządzenia, gdy

- kabel elektryczny lub wtyczka jest uszkodzona.
- Jeśli popęka jakiś element obudowy urządzenia, natychmiast wyłączyć urządzenie z prądu, aby uniknąć porażenia prądem.
  - Nie używać urządzenia, jeśli ono upadło czy kiedy występują widoczne oznaki uszkodzenia, albo jeśli istnieją wycieki.
  - Należy unikać kontaktu z płynem, który może wyciec z baterii. W razie przypadkowego kontaktu z oczami należy przemyć wodą i skontaktować się z lekarzem. Płyn z akumulatora może spowodować podrażnienia lub oparzenia.
  - Nie dotykać ruchomych części urządzenia, kiedy jest ono w trakcie działania.

#### **UŻYWANIE I KONSERWACJA:**

- Przed każdym użyciem, rozwinąć całkowicie przewód zasilania urządzenia.
- Nie używać urządzenia jeśli jego akcesoria lub filtry nie są odpowiednio dopasowane.
- Nie stosować urządzenia, jeśli zamocowane do niego akcesoria posiadają wady. Należy je wówczas natychmiast wymienić.

- Nie używać urządzenia, jeśli nie działa przycisk włączania ON/OFF.
- Jeśli urządzenie jest używane w łazience lub podobnym miejscu, wyłączać urządzenie z prądu, kiedy nie jest ono używane, nawet jeśli ma to miejsce na krótki okres czasu, ponieważ bliskość wody stanowi zagrożenie, nawet jeśli urządzenie jest wyłączone.
- Odłączyć ładowarkę baterii od sieci, kiedy nie jest używana, przed wykonaniem jakiegokolwiek czynności związanej z czyszczeniem, ustawieniem lub wymianą akcesoriów.
- Przechowywać urządzenie w miejscu niedostępnym dla dzieci i/lub osób o ograniczonych zdolnościach fizycznych, dotykowych lub mentalnych oraz nie posiadających doświadczenia lub znajomości tego typu urządzeń.
- Nie pozostawiać urządzenia włączonego leżącego na jakiejś powierzchni.
- Utrzymywać urządzenie w dobrym stanie. Sprawdzać, czy ruchome części nie są poprzestawiane względem siebie czy zakleszczone, czy nie ma zepsutych części czy innych warunków, które mogą wpłynąć na właściwe działanie

urządzenia.

- Zachować szczególną uwagę przy montażu i demontażu części, gdyż noże są bardzo ostre; unikać bezpośredniego kontaktu z powierzchnią noża.
- Nie należy używać przez więcej niż 60 minuta.
- Nie pozostawiać nigdy urządzenia podłączonego i bez nadzoru. W ten sposób można zaoszczędzić energię i przedłużyć okres użytkowania urządzenia.
- Przy pracy z tym urządzeniem z dala pozostawać powinny dzieci i inne osoby.
- Nie używać urządzenia do suszenia maskotek czy zwierząt.
- Nie otwierać baterii pod żadnym pozorem.
- Należy ładować baterie tylko w ładowarce udostępnionej przez producenta. Ładowarka przeznaczona do innych typów akumulatorów podczas ładowania może spowodować wybuch lub pożar.
- Należy używać tylko tego typu baterii, dla których jest zaprojektowane urządzenie. Użycie innego typu baterii grozi wybuchem lub pożarem.

## **SERWIS TECHNICZNY:**

- Urządzenie to zostało naoliwione w miejscu pochodzenia. Aby utrzymać właściwe działanie urządzenia zalecamy naoliwiać noże przy każdym czyszczeniu kładąc krople oleju na końcach noża i uruchamiając urządzenie na kilka sekund.
- Należy upewnić się, że serwis urządzenia jest przeprowadzony przez wykwalifikowany personel, i że części zamienne są oryginalne.
- Wszelkie niewłaściwe użycie lub niezgodne z instrukcją obsługi może doprowadzić do niebezpieczeństwa, anulując przy tym gwarancję i odpowiedzialność producenta.

## **OPIS**

- A Korpus
- B Przycisk włącz/wyłącz (ON/OFF)
- C Noże
- D Wejście zasysające
- E Zbiornik zasysający
- F Filtr powietrza
- G Wskaźnik LED naładowania
- H Grzebienie prowadzące
- I Selektor wysokości
- J Olejek
- K Szczoteczka do noży
- L Grzebień
- M Ładowarka

W przypadku, jeśli model Państwa urządzenia nie posiada opisanych powyżej akcesoriów, te można również nabyć osobno w Serwisie Technicznym.

### **ŁADOWANIE AKUMULATORÓW**

- Ostrzeżenie: Nowy akumulator nie jest do końca naładowany i należy naładować go do maksimum przed pierwszym użyciem urządzenia.
- Ładować akumulatory w temperaturze pokojowej od 4 do 40°C
- Podłączyć wtyczkę ładowarki do gniazdka znajdującego się w dole tylnej części urządzenia.
- Podłączyć ładowarkę (M) do prądu.
- Kiedy akumulator się ładuje, widoczny jest czerwony wskaźnik świetlny(G), który wskazuje na to, że ładowarka pracuje, a ładowanie jest ukończone, wskaźnik zapala się na zielono.
- Czas ładowania urządzenia to około 6 godzin. Nie należy „przeładowywać” akumulatorów ( chociaż zaleca się by pierwsze ładowanie trwało ok. 8- godzin).
- Po naładowaniu baterii, odłączyć urządzenie z sieci.

### **JAK SPRAWDZIĆ POZIOM NAŁADOWANIA AKUMULATORA:**

- Wskaźnik LED naładowania (G) zgaśnie, kiedy akumulator będzie całkowicie naładowany
- Uwaga: Aby przedłużyć żywotność baterii, zaleca się ładować baterię tylko, gdy będzie ona całkowicie rozładowana.

### **SPOSÓB UŻYCIA UWAGI PRZED UŻYCIEM:**

- Upewnić się, że z opakowania zostały wyjęte wszystkie elementy urządzenia.
- Przed użyciem produktu po raz pierwszy, ważne jest, by w pełni naładować baterie.

### **GRZEBIEŃ PROWADZĄCY:**

- Produkt jest wyposażony w grzebień prowadzący.
- Aby zmienić wysokość cięcia, nacisnąć kciukiem selektor wysokości (I), który znajduje się w tylnej części i przesunąć go do góry, aż uzyskamy żadaną wysokość cięcia. (Fig 1).
- W celu usunięcia grzebienia prowadzącego nacisnąć kciukiem selektor wysokości (I) i przesunąć całkowicie do góry
- Aby nałożyć grzebień



- przewodzący (H), umieść go zgodnie z przewodnicami. (Fig.2)
- Sposób użycia:
  - Urządzenie może być stosowane przy podłączeniu do prądu lub na akumulatorach.
  - Całkowicie rozwinąć kabel przed podłączeniem urządzenia.
  - Podłączyć urządzenie do prądu.
  - Upewnić się, że ostrza są ustawione prawidłowo.
  - Uruchomić urządzenie, naciskając przycisk włączenie / wyłączenie.
  - Wybrać długość (wysokość) pożądanego cięcia używając selektora rozmiaru grzebienia (I)
  - Po zakończeniu korzystania z urządzenia:
  - Wyłączyć urządzenie za pomocą przycisku ON/OFF (B).
  - Wyłączyć urządzenie z sieci elektrycznej.
- Usunąć grzebień prowadzący naciskając kciukiem selektor wysokości (I) i przesunąć całkowicie do góry. (Fig.3.1).
  - Trzymając urządzenie w jednej ręce, należy kciukiem nacisnąć ostrza jednocześnie podtrzymując plastikową część palcem, aż do momentu jak wyjdą ostrza (Fig.3.2).
  - Użyć szczoteczki (K) do oczyszczenia nasadki i ostrzy z włosów.
  - Czyścić urządzenie wilgotną szmatką zmoczoną kilkoma kroplami płynu i następnie osuszyć.
  - Nie używać do czyszczenia urządzenia rozpuszczalników, ni produktów z czynnikiem PH takich jak chlor, ani innych środków żrących.
  - Nie zanurzać urządzenia w wodzie ni innej cieczy, nie wkładać pod kran.
  - W trakcie czyszczenia, należy szczególnie uważać na noże, ponieważ są one bardzo ostre.
  - Jeśli urządzenie nie jest utrzymywane w odpowiednio dobrym stanie czystości, jego powierzchnia może się niszczyć i wpływać w sposób niedający się powstrzymać na okres trwałości urządzenia

## **CZYSZCZENIE (RYS. 3)**

- Odłączyć urządzenie z sieci i pozostawić aż do ochłodzenia przed przystąpieniem do jakiegokolwiek czyszczenia.
- Zdemontować urządzenie według kolejnych kroków:

oraz prowadzić do niebezpiecznych sytuacji.

- Wyczyścić żyłkę i grzebienie prowadzące za pomocą szczotki czyszczącej. Usunąć resztki włosów z noży i z wnętrza urządzenia za pomocą szczoteczki. Ważne jest, by wyczyścić pozostałości włosów po każdym użyciu.
- **NIGDY** nie należy usuwać nożów tnących z urządzenia w celu ich czyszczenia.

### **OPRÓŻNIANIE ZBIORNIKA ZASYSAJĄCEGO.**

- Odłączyć ładowarkę baterii od sieci, kiedy nie jest używana, przed wykonaniem jakiegokolwiek czynności związanej z czyszczeniem, ustawieniem lub wymianą akcesoriów.
- W celu opróżnienia zbiornika zasysającego (E). Nacisnąć przycisk, który znajduje się na lewej stronie zbiornika. (Fig 4)
- Usunąć włosy szczoteczką aż będzie całkowicie oczyszczony.
- Zamknąć z powrotem.

### **NIEPRAWIDŁOWOŚCI I NAPRAWA**

- W razie awarii zanieść urządzenie do autoryzowanego Serwisu Technicznego.

Nie próbować rozbierać urządzenia ani go naprawiać, ponieważ może to być niebezpieczne.

### **DLA URZĄDZEŃ WYPRODUKOWANYCH W UNII EUROPEJSKIEJ I W PRZYPADKU WYMAGAŃ PRAWNYCH OBOWIĄZUJĄCYCH W DANYM KRAJU:**

#### **EKOLOGIA I ZARZĄDZANIE ODPADAMI**

- Materiały, z których wykonane jest opakowanie tego urządzenia, znajdują się w ramach systemu zbierania, klasyfikacji oraz ich odzysku. Jeżeli chcecie Państwo się ich pozbyć, należy umieścić je w kontenerze przeznaczonym do tego typu materiałów.
- Produkt nie zawiera koncentracji substancji, które mogłyby być uznane za szkodliwe dla środowiska.



Symbol ten oznacza, że jeśli chcecie się Państwo pozbyć tego produktu po zakończeniu okresu jego użytkowania,

należy go przekazać przy zastosowaniu określonych środków do autoryzowanego

podmiotu zarządzającego odpadami w celu przeprowadzenia selektywnej zbiórki Odpadów Urządzeń Elektrycznych i Elektronicznych (WEEE).



Symbol ten oznacza, że produkt może posiadać wewnątrz baterie lub akumulatory, które to powinny zostać uprzednio wyjęte przed pozbyciem się produktu. Pamiętaj, że baterie/akumulatory powinny zostać złożone w specjalnych autoryzowanych kontenerach. I nie mogą być one nigdy wrzucane do ognia.

### **SPOSÓB WYJMOWANIA AKUMULATORÓW Z WNĘTRZA URZĄDZENIA:**

- Ostrzeżenie: Przed przystąpieniem do wyjęcia akumulatorów z urządzenia ważne jest, by akumulatory były całkowicie rozładowane.
- Ostrzeżenie: urządzenie powinno być odłączone od zasilania, gdy są usuwane akumulatory.
- Aby wyjąć akumulator po całkowitym zużyciu urządzenia, należy:
  - Zdjąć górną część pokrywy urządzenia odkręcając kolejne śrubki (Fig.5).

- Rozpoznać typ akumulatora i odłączyć kable (Czerwony i Czarny). Aby zmniejszyć ryzyko spięcia, odciąć kabel Czerwony i okleić jego końcówkę taśmą izolacyjną, następnie przeciąć Czarny kabel postępując jak wcześniej.
- Ostrożnie wyjąć akumulator z jego miejsca.

Urządzenie spełniające wymogi Ustawy 2014/35/EC o Niskim Napięciu, Ustawy 2014/30/EC o Zgodności Elektromagnetycznej, Ustawy 2011/65/EC o gospodarce odpadami elektrycznymi i elektronicznymi i ustawy 2009/125/EC o urządzeniach konsumujących energię.

---

## Ελληνικά

### Μηχανη κουρεματος τριμαρισματος

Spiro



#### Αξιότιμε πελάτη:

Σας ευχαριστούμε που αποφασίσατε να αγοράσετε ένα προϊόν μάρκας TAURUS.

Η τεχνολογία, ο σχεδιασμός και η λειτουργία του, σε συνδυασμό με το γεγονός ότι το προϊόν πληροί τις αυστηρότερες προδιαγραφές ποιότητας θα σας εξασφαλίσουν πλήρη ικανοποίηση για πολύ καιρό. Διαβάστε προσεκτικά το παρόν φυλλάδιο οδηγιών πριν θέσετε σε λειτουργία τη συσκευή, και φυλάξτε το για να το συμβουλευέστε στο μέλλον. Η μη τήρηση και μη συμμόρφωση με τις εν λόγω οδηγίες μπορούν να οδηγήσουν σε ατύχημα.

### ΟΔΗΓΙΕΣ ΚΑΙ ΠΡΟΕΙΔΟΠΟΙΗΣΕΙΣ ΑΣΦΑΛΕΙΑΣ

- Αυτή τη συσκευή μπορούν να τη χρησιμοποιήσουν παιδιά ηλικίας 8 ετών και άνω και άτομα με μειωμένες σωματικές, αισθητηριακές ή διανοητικές ικανότητες ή με έλλειψη εμπειρίας ή γνώσεων, εφόσον τους παρέχεται η κατάλληλη εποπτεία ή εκπαιδευτούν στην ασφαλή χρήση της συσκευής και κατανοούν τους κινδύνους που εγκυμονεί.
- Η παρούσα συσκευή δεν είναι παιχνίδι. Τα παιδιά πρέπει να επιτηρούνται ώστε να

- διασφαλίζεται ότι δεν παίζουν με τη συσκευή.
- Η καθαριότητα και η συντήρηση που πρέπει να πραγματοποιεί ο χρήστης δεν πρέπει να πραγματοποιούνται από παιδιά χωρίς επιτήρηση.
  - ΠΡΟΕΙΔΟΠΟΙΗΣΗ: Μη χρησιμοποιείτε τη συσκευή κοντά σε μπανιέρες, ντους, λεκάνες και άλλα δοχεία που περιέχουν νερό.
  -  Αυτό το σύμβολο σημαίνει ότι η συσκευή δεν πρέπει να χρησιμοποιείται κοντά σε νερό.
  -  Αυτό το σύμβολο σημαίνει ότι η συσκευή δεν πρέπει να καθαρίζεται με τρεχούμενο νερό.
  - ΠΡΟΕΙΔΟΠΟΙΗΣΗ: Διατηρείτε τη συσκευή στεγνή.
  - Χρησιμοποιείτε τη συσκευή με το συγκεκριμένο τροφοδοτικό που παρέχεται με τη συσκευή.
  - Συνδέστε τη συσκευή σε πολύ χαμηλή τάση ασφαλείας, ανάλογη με την αναγραφόμενη στη συσκευή.
  - Η μπαταρία πρέπει να αφαιρείται από τη συσκευή πριν την απόρριψη στα σκουπίδια.

- Η συσκευή πρέπει να αποσυνδέεται από το ρεύμα όταν έχει αφαιρεθεί η μπαταρία
- Η μπαταρία πρέπει να καταργείται με ασφαλές τρόπο
- Εάν έχει υποστεί βλάβη το καλώδιο σύνδεσης στο ρεύμα, πρέπει να αντικατασταθεί και να μεταφέρετε τη συσκευή σε εξουσιοδοτημένο σέρβις τεχνικής εξυπηρέτησης πελατών. Προκειμένου να μην εκτεθείτε σε κίνδυνο, μην προσπαθήσετε να αποσυναρμολογήσετε ή να επιδιορθώσετε τη συσκευή.
- Αυτή η συσκευή έχει σχεδιαστεί μόνο για οικιακή χρήση, όχι για επαγγελματική ή βιομηχανική χρήση.

- Πριν συνδέσετε τον φορτιστή μπαταριών στο ρεύμα, ελέγξτε ότι η τάση που αναφέρεται στην πινακίδα σήμανσης συμπίπτει με την τάση του ρεύματος.
- Συνδέστε τη συσκευή σε βάση λήψης ρεύματος που αντέχει τουλάχιστον 10 αμπέρ.
- Το βύσμα της πρίζας της συσκευής πρέπει να συμπίπτει με την ηλεκτρική

βάση λήψης ρεύματος. Μην αλλάζετε ποτέ το βύσμα της πρίζας. Μην χρησιμοποιείται μετασχηματιστές στο βύσμα της πρίζας.

- Μην ασκείτε πίεση στο ηλεκτρικό καλώδιο. Μην χρησιμοποιείτε ποτέ το ηλεκτρικό καλώδιο για να σηκώνετε, να μεταφέρετε ή να αποσυνδέσετε τον φορτιστή μπαταριών.

- Μην τυλίγετε το ηλεκτρικό καλώδιο σύνδεσης γύρω από τη συσκευή.
- Μην αφήνετε το ηλεκτρικό καλώδιο σύνδεσης να σφηνώνει ή να διπλώνεται.
- Ελέγξτε την κατάσταση του καλωδίου τροφοδοσίας. Αν το καλώδιο παρουσιάζει φθορά ή έχει μπλεχτεί αυξάνεται ο κίνδυνος ηλεκτροπληξίας.
- Το καλώδιο τροφοδοσίας πρέπει να εξετάζεται τακτικά ώστε να ανιχνεύονται σημάδια φθοράς, και αν υπάρχει φθορά, η συσκευή δεν πρέπει να χρησιμοποιείται.
- Μην αγγίζετε το βύσμα σύνδεσης με υγρά χέρια.
- Μην χρησιμοποιείτε τη συσκευή όταν το ηλεκτρικό καλώδιο ή το βύσμα έχουν υποστεί ζημιά.
- Εάν κάποιο από τα περιβλήματα της συσκευής σπάσει, αποσυνδέετε αμέσως τη συσκευή από το ρεύμα για να αποφύγετε πιθανότητα ηλεκτροπληξίας.
- Μην χρησιμοποιείτε τη συσκευή αν έχει πέσει στο δάπεδο, αν παρουσιάζει εμφανή φθορά ή διαρροή.
- Αποφύγετε οποιαδήποτε επαφή με τυχόν υγρό που μπορεί να διαρρεύσει από

- την μπαταρία. Σε περίπτωση τυχαίας επαφής με τα μάτια, πλύνετε τα και επισκεφτείτε γιατρό. Το υγρό που έχει διαρρεύσει από τη μπαταρία μπορεί να προκαλέσει ερεθισμό ή εγκαύματα.
- Μην αγγίζετε τα κινητά τμήματα της συσκευής, όταν λειτουργεί.

### **ΧΡΗΣΗ ΚΑΙ ΣΥΝΤΗΡΗΣΗ:**

- Πριν από κάθε χρήση, ξετυλίξτε τελείως το καλώδιο τροφοδοσίας της συσκευής.
- Μην χρησιμοποιείτε τη συσκευή αν τα εξαρτήματά της δεν είναι σωστά συνταιριασμένα.
- Μην χρησιμοποιείτε τη συσκευή, εάν τα εξαρτήματα που τη συνοδεύουν παρουσιάζουν ελαττώματα. Φροντίστε να τα αντικαταστήσετε αμέσως.
- Μην χρησιμοποιείται τη συσκευή αν δεν λειτουργεί ο διακόπτης έναρξης/παύσης.
- Αν χρησιμοποιείτε τη συσκευή στο μπάνιο ή σε παρόμοιο δωμάτιο, βγάλτε τη συσκευή από τη πρίζα όταν δεν τη χρησιμοποιείτε, ακόμα κι αν είναι για σύντομο χρονικό διάστημα, μιας και η εγγύτητα στο νερό αποτελεί κίνδυνο, ακόμα και σε περίπτωση που η συσκευή είναι εκτός πρίζας.

- Αποσυνδέστε τον φορτιστή μπαταριών από το ρεύμα όταν δεν χρησιμοποιείται η συσκευή, πριν πραγματοποιήσετε οποιαδήποτε ενέργεια καθαριότητας, προσαρμογής ή αλλαγής εξαρτήματος.
- Διατηρήστε την παρούσα συσκευή μακριά από τα παιδιά ή/και τα άτομα με μειωμένες σωματικές, αισθητηριακές ή διανοητικές ικανότητες ή άτομα με ελλείψεις εμπειρίας ή γνώσεις.
- Μην αφήνετε τη συσκευή σε λειτουργία να κείτεται πάνω σε επιφάνεια.
- Διατηρείτε τη συσκευή σε καλή κατάσταση. Βεβαιωθείτε ότι τα κινητά τμήματα παραμένουν ευθυγραμμισμένα ή δεν έχουν φρακάρει, ότι δεν υπάρχουν σπασμένα εξαρτήματα ή άλλες συνθήκες που μπορούν να επηρεάσουν την ορθή λειτουργία της συσκευής.
- Προσέξτε πολύ κατά τις διαδικασίες συναρμολόγησης, αποσυναρμολόγησης των αξεσουάρ, επειδή οι λεπίδες είναι πολύ κοφτερές· κάνετε προσεκτικές κινήσεις και αποφύγετε την άμεση επαφή με την ακμή τους.
- Μη χρησιμοποιείτε τη συσκευή περισσότερο από 60 λεπτό συνεχόμενα.
- Μην αφήνετε ποτέ συνδεδεμένη τη συσκευή και χωρίς επίτηρηση. Έτσι θα εξοικονομήσετε επίσης ενέργεια και θα επιμηκύνετε τη ζωή της συσκευής.
- Απομακρύνετε παιδιά και περιέργους, όσο χειρίζεστε την παρούσα συσκευή.
- Μην χρησιμοποιείτε τη συσκευή επάνω σε μικρά ζώα συντροφιάς ή σε ζώα γενικότερα.
- Μην ανοίξετε την/τις μπαταρία/ες για κανένα λόγο.
- Φορτίζετε την/τις μπαταρία/ες μόνο με τον φορτιστή που παρέχεται από τον κατασκευαστή. Ένας φορτιστής που ενδείκνυται για ένα είδος μπαταριών, μπορεί να προκαλέσει κίνδυνο έκρηξης ή πυρκαγιάς όταν χρησιμοποιείται με άλλη/ες μπαταρία/ες.
- Χρησιμοποιείτε τη συσκευή μόνο με τη/τις μπαταρία/ες για την/τις οποία/ες έχει ειδικά σχεδιαστεί. Η χρήση τυχόν άλλης/ων μπαταρίας/ων μπορεί να προκαλέσει κίνδυνο έκρηξης ή πυρκαγιάς.

#### **ΛΕΙΤΟΥΡΓΙΑ:**

- Αυτή η συσκευή έχει αρχικά



λιπανθεί. Για να διατηρήσετε τη συσκευή σε καλή κατάσταση λειτουργίας, σας συνιστούμε να λιπαίνετε τις λεπίδες κάθε φορά που την καθαρίζετε, ρίχνοντας λίγες σταγόνες λαδιού στις άκρες της λεπίδας και θέτοντας τη συσκευή σε λειτουργία για λίγα δευτερόλεπτα.

- Η επισκευή της συσκευής πρέπει να πραγματοποιείται μόνο από ειδικευμένο προσωπικό και πρέπει να χρησιμοποιούνται μόνο γνήσια ανταλλακτικά ή εξαρτήματα για την αντικατάσταση υπαρχόντων τμημάτων/ εξαρτημάτων.
- Οποιαδήποτε μη ενδεδειγμένη χρήση ή χρήση αντίθετη προς τις οδηγίες χρήσης μπορεί να εγκυμονεί κινδύνους, και ακυρώνει την εγγύηση και την ευθύνη του κατασκευαστή.

## ΠΕΡΙΓΡΑΦΗ

- A Σώμα
- B Διακόπτης έναρξης και παύσης λειτουργίας
- C Λεπίδες
- D Στόμιο απορρόφησης
- E Κάδος απορρόφησης
- F Φίλτρο αέρα
- G Led ένδειξης φόρτισης
- H Χτένι οδηγός
- I Επιλογέας μήκους

- J Λιπαντικό λάδι
- K Βουρτσάκι καθαρισμού
- L Χτένι
- M Φορτιστής για τις μπαταρίες

Σε περίπτωση που το μοντέλο της συσκευής σας δεν διαθέτει τα εξαρτήματα που περιγράφονται παραπάνω, αυτά τα εξαρτήματα μπορείτε να τα αποκτήσετε μεμονωμένα από τις υπηρεσίες τεχνικής συνδρομής.

## ΦΟΡΤΙΣΗ ΤΗΣ ΜΠΑΤΑΡΙΑΣ

- Προειδοποίηση: Η καινούργια μπαταρία δεν είναι πλήρως φορτισμένη, και πρέπει να φορτιστεί στο μέγιστο πριν τη χρήση της συσκευής για πρώτη φορά.
- Φορτίστε την μπαταρία σε θερμοκρασία δωματίου μεταξύ 4 και 40°C.
- Συνδέστε τον σύνδεσμο του φορτιστή στην πρίζα της συσκευής που βρίσκεται στο πίσω/κάτω μέρος της συσκευής.
- Συνδέστε τον φορτιστή (M) στο ρεύμα.
- Ενώ φορτίζεται η μπαταρία, ανάβει η ένδειξη (G) που δείχνει ότι ο φορτιστής φορτίζει την μπαταρία.
- Ο αναγκαίος χρόνος για μια πλήρη φόρτιση είναι ώρες περίπου. Μην προσπαθήσετε

- ποτέ να υπερφορτίσετε τις μπαταρίες (μολονότι η πρώτη φόρτιση προτείνεται να διαρκέσει 8 ώρες).
- Όταν έχει ολοκληρωθεί η φόρτιση, αποσυνδέστε τον φορτιστή από το ρεύμα.

### **ΠΩΣ ΝΑ ΕΛΕΓΞΕΤΕ ΤΟ ΕΠΙΠΕΔΟ ΦΟΡΤΙΣΗΣ ΤΗΣ ΜΠΑΤΑΡΙΑΣ:**

- Το Led φόρτισης (G) σβήνει όταν η μπαταρία είναι πλήρως φορτισμένη
- Σημείωση: Για άριστη απόδοση της μπαταρίας, προτείνεται μόνο η φόρτιση της μπαταρίας, όταν αυτή είναι πλήρως αποφορτισμένη.

### **ΤΡΟΠΟΣ ΛΕΙΤΟΥΡΓΙΑΣ ΠΑΡΑΤΗΡΗΣΕΙΣ ΠΡΙΝ ΤΗ ΧΡΗΣΗ:**

- Βεβαιωθείτε ότι έχετε αφαιρέσει όλα τα υλικά συσκευασίας του προϊόντος.
- Πριν χρησιμοποιήσετε το προϊόν για πρώτη φορά, είναι σημαντικό να φορτίσετε πλήρως τις μπαταρίες.

### **ΧΤΕΝΙ ΟΔΗΓΟΣ:**

- Στο προϊόν περιλαμβάνεται το χτένι οδηγός, ενσωματωμένο.

- Για να αλλάξετε το επίπεδο κουρέματος, πιέστε με τον αντίχειρα τον επιλογέα μήκους (I) που βρίσκεται στο πίσω μέρος και κινήστε προς τα επάνω μέχρι να φτάσει στη επιθυμητή θέση κουρέματος. (Fig.1).
- Για να απομακρύνετε το χτένι οδηγό πιέστε με τον αντίχειρα τον επιλογέα μήκους (I) οδηγό και κινήστε τελείως προς τα επάνω.
- Για να εγκαταστήσετε το χτένι οδηγό (H), τοποθετήστε το, ακολουθώντας τους οδηγούς. (Fig.2).

### **ΧΡΗΣΗ:**

- Η συσκευή μπορεί να χρησιμοποιείται είτε με ρεύμα είτε με μπαταρίες.
- Ξετυλίξτε τελείως το καλώδιο πριν συνδέσετε τη συσκευή στο ρεύμα.
- Συνδέστε τη συσκευή στο ηλεκτρικό δίκτυο.
- Βεβαιωθείτε ότι οι λεπίδες είναι σωστά ευθυγραμμισμένες.
- Θέστε τη συσκευή σε λειτουργία, πατώντας τον διακόπτη έναρξη / παύση λειτουργίας.
- Επιλέξτε το μήκος κουρέματος που επιθυμείτε, χρησιμοποιώντας τον επιλογέα μήκους του χτενιού (I).

## **ΑΦΟΥ ΟΛΟΚΛΗΡΩΘΕΙ Η ΧΡΗΣΗ ΤΗΣ ΣΥΣΚΕΥΗΣ:**

- Απενεργοποιήστε τη συσκευή, πατώντας τον διακόπτη έναρξης / παύσης λειτουργίας (B).
- Αποσυνδέστε τη συσκευή από το ηλεκτρικό δίκτυο.

## **ΚΑΘΑΡΙΣΜΟΣ (ΣΧ. 3)**

- Αποσυνδέετε τον ηλεκτρικό φορτιστή από το ρεύμα και αφήστε τη να ψυχρανθεί πριν πραγματοποιήσετε οποιαδήποτε διαδικασία καθαρισμού.
- Αποσυναρμολογήστε τη συσκευή, σύμφωνα με τα ακόλουθα βήματα:
  - Απομακρύνετε το χτένι οδηγό πιέζοντας με τον αντίχειρα τον επιλογέα μήκους (I) οδηγό και κινήστε τελείως προς τα επάνω. (Fig.3.1).
  - Κρατήστε τη συσκευή με το ένα χέρι και χρησιμοποιήστε τον αντίχειρα για να πιέσετε τα φύλλα, ενώ το πλαστικό μέρος στηρίζεται στον δείκτη, μέχρι να βγάλετε τις λεπίδες. (Fig.3.2).
- Χρησιμοποιήστε το βουρτσάκι καθαρισμού (K) για να απομακρύνεται τα

υπολείμματα τριχών μέσα από τη συσκευή και τα μαχαίρια.

- Καθαρίστε τη συσκευή με ένα υγρό πανί, βρεγμένο με μερικές σταγόνες απορρυπαντικού και μετά στεγνώστε τη.
- Μη χρησιμοποιείται διαλυτικά ούτε προϊόντα με όξινο ή αλκαλικό παράγοντα pH, όπως η χλωρίνη, ούτε λειαντικά προϊόντα για τον καθαρισμό της συσκευής.
- Μην εμβαπτίζετε ποτέ τη συσκευή σε νερό ή άλλο υγρό, ούτε να τη βάζετε κάτω από τη βρύση.
- Κατά την διαδικασία καθαρισμού θα πρέπει να προσέχετε ιδιαίτερα τις λεπίδες διότι είναι πολύ μυτερές
- Αν η συσκευή δεν βρίσκεται σε καλή κατάσταση καθαριότητας, η επιφάνειά της μπορεί να χαλάσει και αυτό να επηρεάσει αναπόφευκτα τη διάρκεια ζωής της συσκευής και να οδηγήσει σε κατάσταση επικινδυνότητας.
- Καθαρίστε τις λεπίδες και τα χτένια-οδηγούς με το βουρτσάκι καθαριότητας. Απομακρύνεται τις τρίχες από τις λεπίδες και από το εσωτερικό της συσκευής με το βουρτσάκι. Είναι σημαντικό να καθαρίζετε τα υπολείμματα

- τριχών μετά από κάθε χρήση.
- Μην αποσυναρμολογείτε ΠΟΤΕ τα μαχαίρια της συσκευής για τον καθαρισμό τους.

### **ΑΔΕΙΑΣΜΑ ΚΑΔΟΥ ΑΠΟΡΡΟΦΗΣΗΣ:**

- Αποσυνδέετε τη συσκευή από το ρεύμα όταν δεν χρησιμοποιείται, πριν πραγματοποιηίστε οποιαδήποτε διαδικασία καθαρισμού, προσαρμογής ή αλλαγή εξαρτήματος.
- Για να αδειάσετε τον κάδο απορρόφησης (E). Πιέστε τη στεφάνη που υπάρχει στα αριστερά του κάδου. (Fig 4)
- Απομακρύνετε τις τρίχες με το βουρτσάκι, μέχρι να μείνει τελείως καθαρό.
- Κλείστε και πάλι

### **ΠΡΟΒΛΗΜΑΤΑ ΚΑΙ ΕΠΙΣΚΕΥΕΣ**

- Σε περίπτωση βλάβης, μεταφέρετε τη συσκευή σε εγκεκριμένη υπηρεσία τεχνικής βοήθειας. Μην προσπαθήσετε να την αποσυναρμολογήσετε ή να την επισκευάσετε γιατί μπορεί να εκτεθείτε σε κίνδυνο.

### **ΓΙΑ ΤΙΣ ΕΚΔΟΧΕΣ ΕΕ ΤΗΣ ΣΥΣΚΕΥΗΣ ΚΑΙ/Η ΕΦΟΣΟΝ ΙΣΧΥΟΥΝ ΤΑ ΠΑΡΑΚΑΤΩ ΣΤΗ ΧΩΡΑ ΣΑΣ: ΟΙΚΟΛΟΓΙΑ ΚΑΙ ΑΝΑΚΥΚΛΩΣΙΜΟΤΗΤΑ ΤΟΥ ΠΡΟΪΟΝΤΟΣ**

- Τα υλικά που απαρτίζουν τη συσκευασία αυτής της συσκευής, συμμετέχουν σε πρόγραμμα αποκομιδής, ταξινόμησης και ανακύκλωσης τους. Αν θέλετε να απαλλαγείτε από αυτά τα υλικά, μπορείτε να χρησιμοποιήσετε τους δημόσιους κάδους που ενδείκνυνται για κάθε είδος υλικού.
- Το προϊόν δεν περιέχει συγκεντρώσεις ουσιών που μπορούν να θεωρηθούν επιζήμιες για το περιβάλλον.



Αυτό το σύμβολο σημαίνει ότι εάν θέλετε να απαλλαγείτε από το προϊόν, όταν έχει ολοκληρωθεί ο κύκλος ζωής του, οφείλετε να το

εναποθέσετε, με τα κατάλληλα μέσα, στα χέρια ενός χειριστή αποβλήτων, εγκεκριμένου για την επιλεκτική συλλογή αποβλήτων ειδών ηλεκτρικού και ηλεκτρονικού εξοπλισμού (ΑΗΗΕ).



Αυτό το σύμβολο σημαίνει ότι το προϊόν μπορεί να περιέχει μπαταρίες στο εσωτερικό του, οι οποίες πρέπει να αφαιρεθούν πριν πετάξετε το προϊόν. Να θυμάστε ότι οι μπαταρίες πρέπει να απορρίπτονται σε ειδικούς, εγκεκριμένους κάδους απορριμμάτων. Και μην τις πετάτε ποτέ στη φωτιά.

#### **ΠΩΣ ΝΑ ΑΦΑΙΡΕΙΤΑΙ ΤΙΣ ΜΠΑΤΑΡΙΕΣ ΑΠΟ ΤΟ ΕΣΩΤΕΡΙΚΟ ΤΗΣ ΣΥΣΚΕΥΗΣ:**

- Προειδοποίηση: Είναι σημαντικό οι μπαταρίες να βρίσκονται τελείως αποφορτισμένες πριν προβείτε στην αφαίρεσή τους από τη συσκευή.
- Προειδοποίηση: η συσκευή πρέπει να έχει αποσυνδεθεί από το ρεύμα όταν αφαιρούνται οι μπαταρίες.
- Για να αφαιρέσετε τις μπαταρίες, αφού έχει ολοκληρωθεί η ζωή της συσκευής, ακολουθήστε τα εξής βήματα:
  - Ανοίξτε το εξωτερικό κάλυμμα της συσκευής, αφού έχετε απομακρύνει πριν με τη βοήθεια κατασαβιδιού τις βίδες

στερέωσης (Fig.5).

- Εντοπίστε την μπαταρία και κόψτε τα καλώδια της (κόκκινο και μαύρο). Για να αποφύγετε κινδύνους βραχυκυκλώματος με το πιθανό εναπομείναν ηλεκτρικό φορτίο της μπαταρίας, κόψτε αρχικά το κόκκινο καλώδιο και προστατεύστε το αγώγιμο μέρος του με μονωτική ταινία, μετά κόψτε το μαύρο καλώδιο με τον ίδιο τρόπο.
- Αφαιρέστε με ασφάλεια την μπαταρία από το μέρος αποθήκευσης της.

Το παρόν προϊόν συμμορφώνεται με την οδηγία 2014/35/ΕΕ χαμηλής τάσης, με την οδηγία 2014/30/ΕΕ για την ηλεκτρομαγνητική συμβατότητα, με την οδηγία 2011/65/ΕΕ για τον περιορισμό της χρήσης ορισμένων επικίνδυνων ουσιών σε ηλεκτρικό και ηλεκτρονικό εξοπλισμό και με την οδηγία 2009/125/ΕΚ για τις απαιτήσεις οικολογικού σχεδιασμού όσον αφορά τα συνδεδεμένα με την ενέργεια προϊόντα.

---

## Русский

### Триммер

Spiro

#### Уважаемый клиент!

Благодарим вас за выбор прибора торговой марки TAURUS. Он выполнен с применением передовых технологий, имеет элегантный дизайн, надежную конструкцию и превышает наиболее требовательные стандарты качества, что обеспечит полное соответствие вашим требованиям и продолжительный срок службы.

Внимательно прочтите эту инструкцию перед включением электроприбора и сохраните ее для использования в будущем. Ненадлежащее соблюдение этой инструкции может быть причиной несчастного случая.

## ИНСТРУКЦИЯ ПО ТЕХНИКЕ БЕЗОПАСНОСТИ

- Этот прибор может использоваться детьми от 8 лет, лицами с ограниченными физическими, сенсорными или умственными возможностями, а также лицами, не обладающими соответствующим опытом или знаниями, только под присмотром или после проведения инструктажа по безопасному использованию и с пониманием связанных с ним опасностей;

- Прибор не является игрушкой.  
Необходимо следить за детьми, чтобы они не играли с ним.
- Дети не должны чистить или выполнять уход за прибором без присмотра взрослых;
- Внимание! Не допускается использовать вблизи ванн, раковин, душевых кабин и других емкостей с водой.
-  Этот знак указывает на то, что прибор не допускается использовать около воды.
-  Эти символы означают, что прибор нельзя мыть под напором текущей воды.
- Используйте прибор только с подставкой/электрическим соединителем, которые входят в комплект прибора
- Подключайте прибор только к безопасной сети низкого напряжения соответствующей указанной на приборе.
- Подключайте прибор только к безопасной сети низкого напряжения соответствующей указанной на приборе.

- До того, как утилизировать прибор, необходимо вытащить из него аккумулятор.
  - При извлечении аккумулятора прибор должен быть отключен от сети питания
  - Аккумулятор должен быть безопасно утилизирован.
  - Если подключение к сети повреждено, необходимо его заменить, отнесите прибор в квалифицированный центр технической поддержки. Не допускается разбирать или ремонтировать прибор, поскольку это небезопасно.
  - Этот прибор предназначен только для домашнего, а не профессионального или промышленного использования.
- |  |   |
|--|---|
| <ul style="list-style-type: none"> <li>- Перед подключением зарядного устройства, убедитесь в том, что напряжение, указанное на этикетке, соответствует напряжению в электросети.</li> <li>- Подключите электроприбор к розетке, рассчитанной на ток не менее 10 ампер.</li> <li>- Штекер зарядного устройства должен соответствовать сетевой</li> </ul> | <ul style="list-style-type: none"> <li>розетке. Не допускается вносить изменения в вилку сетевого шнура. Не допускается также использовать переходники для розетки.</li> <li>- Не тяните шнур питания. Не обматывайте сетевой шнур вокруг прибора.</li> <li>- Не накручивайте сетевой шнур на прибор.</li> <li>- Не допускается пережимать</li> </ul> |
|--|---|



или сильно сгибать шнур питания.

- проверьте состояние шнура питания. Поврежденный или запутанный шнур может быть причиной поражения электрическим током.
- сетевой шнур нужно периодически проверять, чтобы не допустить использование прибора с поврежденным шнуром питания.
- Не прикасайтесь к вилке влажными руками.
- Не допускается эксплуатировать электроприбор с поврежденным шнуром или вилкой питания.
- при любом повреждении корпуса электроприбора немедленно отключите его от сети, чтобы не допустить поражения электрическим током;
- не допускается использовать прибор после падения на пол, если на нем имеются видимые следы повреждений или протечка;
- Избегайте контакта с жидкостью, которая может вытечь из аккумулятора. В случае попадания в глаза, тщательно промойте их

водой и обратитесь к врачу.

Жидкость, вытекающая из аккумулятора, может вызвать раздражение или ожоги.

- Не прикасайтесь к подвижным частям во время работы прибора.

## **ИСПОЛЬЗОВАНИЕ И УХОД**

- Полностью разматывайте провод прибора перед каждым использованием.
- Не допускается эксплуатировать прибор, если принадлежности установлены недостаточно надежно.
- Не используйте прибор с неисправными принадлежностями. Их следует немедленно установить правильно;
- Не допускается эксплуатировать электроприбор с неисправным выключателем питания;
- В ванной или подобном месте вынимайте вилку с розетки после использования, даже если это ненадолго, поскольку близость воды представляет опасность даже при выключенном питании;
- Отключайте зарядное

- устройство от электросети, если оно не используется, а перед выполнением любой чистки прибора или при смене насадок.
- Храните этот прибор вне досягаемости детей и/или лиц с ограниченными физическими, сенсорными или умственными возможностями, а также тех, кто не знаком с правилами его использования.
  - Не кладите работающий прибор на поверхность;
  - Поддерживайте прибор в надлежащем рабочем состоянии. Проверьте, чтобы не было перекосов и заедания подвижных частей, не было поломанных деталей и прибор работал исправно;
  - Будьте осторожны при сборке и разборке прибора, так как ножи острые. Будьте осторожны и избегайте прямого контакта с лезвиями ножей.
  - Время непрерывной работы составляет не более 60 минут.
  - Не оставляйте включенный электроприбор без присмотра. Это сохранит электроэнергию и продлит срок его службы.
- Во время использования прибор должен быть недоступен для детей и посторонних лиц.
  - Не допускается использовать прибор для обслуживания домашних животных.
  - Ни при каких обстоятельствах не вскрывайте батарейку/ки.
  - Заряжайте батарейку/ки только с помощью зарядного устройства, предоставленного производителем. Зарядное устройство, подходящее для одного типа аккумулятора, может привести к взрыву или пожару при его использовании с другим аккумулятором.
  - Используйте прибор только с батарейкой/ами, специально предназначенными для прибора. Использование любых других батареек может привести к взрыву или возгоранию.

#### **СЕРВИСНОЕ ОБСЛУЖИВАНИЕ:**

- Прибор смазан на заводе-изготовителе. Чтобы поддерживать прибор в надлежащем рабочем состоянии, рекомендуется нанести несколько капель

- смазки на нож и включить его на несколько секунд после каждой чистки;
- Ремонтировать прибор разрешается только квалифицированным специалистам с использованием только оригинальных запасных частей.
  - Любое неправильное использование или несоблюдение инструкций автоматически приводит к аннулированию гарантии и снятию ответственности производителя.

## ОПИСАНИЕ

- A Корпус
- B Выключатель
- C Лезвия
- D Всасывающее отверстие
- E Резервуар
- F Воздушный фильтр
- G Индикатор уровня заряда
- H Направляющая гребенка
- I Переключатель размера
- J Смазочное масло
- K Щетка
- L Гребень
- M Зарядное устройство

Если ваша модель не укомплектована нужной вам принадлежностью, ее

можно приобрести отдельно через службу технической поддержки.

## ЗАМЕНА АККУМУЛЯТОРА:

- Внимание: новый аккумулятор заряжен не полностью, поэтому он должен быть заряжен до конца до того, как прибор будет использован в первый раз.
- Заряжайте аккумулятор при температуре воздуха от 4 до 40°C.
- Подключите зарядное устройство к гнезду, используя штекер на приборе. Штекер расположен в нижней/задней части прибора.
- Подключите зарядное устройство (M) к сети.
- Световой индикатор(G) укажет, что зарядное устройство заряжает аккумулятор.
- Для полной зарядки устройства необходимо приблизительно 6 часов. Никогда не пытайтесь зарядить аккумулятор больше нормы (хотя, по рекомендации, первый заряд аккумулятора должен длиться 8 часов).

- Когда аккумулятор зарядится, отсоедините зарядное устройство от сети.

### **УРОВЕНЬ ЗАРЯДА АККУМУЛЯТОРА:**

- Индикатор заряда(G) отключится, когда прибор полностью разрядится..
- Обратите внимание: При длительной автономной работе рекомендуется заряжать аккумулятор только тогда, когда он полностью разрядится.

### **ИНСТРУКЦИЯ ПО ЭКСПЛУАТАЦИИ ПЕРЕД ИСПОЛЬЗОВАНИЕМ:**

- Убедитесь в том, что вы полностью распаковали прибор.
- Перед использованием прибора в первый раз важно полностью зарядить аккумулятор прибора.

### **НАПРАВЛЯЮЩАЯ ГРЕБЕНКА:**

- Продукт поставляется со встроенной гребенкой.
- Чтобы изменить уровень подрезки, нажмите переключатель размера (I) на задней панели устройства и двигайтесь вверх, пока

не достигнете желаемого положения. (Fig.1).

- Чтобы извлечь направляющую гребенку, нажмите переключатель размера (I) большим пальцем и переместите его вверх.
- Чтобы вставить направляющую гребенку (H), вставьте ее в триммер, следуя инструкции. (Fig.2)

### **ИСПОЛЬЗОВАНИЕ:**

- Прибор можно использовать как непосредственно подключенным к электросети, так и на батарейках.
- Полностью разверните кабель перед подключением к сети.
- Подключите прибор к сети.
- убедитесь, что блок ножей установлен на нужную высоту.
- включите прибор с помощью выключателя.
- Выберите желаемую длину среза, используя выбор длины среза (I) Нажмите на него и отрегулируйте высоту в соответствии с желаемой длиной стрижки.

## **ПОСЛЕ ИСПОЛЬЗОВАНИЯ:**

- Остановите работу прибора, используя кнопку ВКЛ/ВЫКЛ.
- Отключите прибор от сети.

## **ОЧИСТКА:**

- Отсоедините зарядное устройство от сети и дайте прибору остыть перед тем, как начать работу.
- Разберите прибор, выполнив следующие действия:
  - Снимите направляющую гребенку, нажав переключатель размера (I) большим пальцем и переместите его вверх. (Fig.3.1).
  - Возьмите прибор одной рукой и большим пальцем надавите на полости, удерживая пластиковую часть указательным пальцем, пока лезвия не будут удалены. (Fig.3.2).
- Используйте чистящую щетку (K), чтобы удалить волосы изнутри прибора и с лезвий.
- Очистите прибор, используя влажную ткань и несколько капель чистящей жидкости, а затем сухую ткань.
- Не допускается использовать растворители или продукты на основе кислоты или

с высоким уровнем pH, например, отбеливатель, а также абразивные чистящие вещества.

- Не помещайте электроприбор в воду или иную жидкость, а также под струю воды.
- Во время чистки прибора необходимо быть особенно осторожным с острыми насадками-ножами.
- если прибор не будет содержаться в чистом состоянии, его поверхность может быть повреждена, срок службы сокращен или даже его использование станет небезопасным.
- очистите блок ножей и насадки щеточкой. Удалите щеткой волосы с лезвия и изнутри прибора. Очень важно удалять волосы после каждого использования;
- НЕ ДОПУСКАЕТСЯ снимать блок ножей для чистки.

## **ОЧИСТКА РЕЗЕРВУАРА ВСАСЫВАНИЯ:**

- Отключайте зарядное устройство от сети, если прибор не используется, и перед выполнением каких-либо операций по очистке, настройке или замене насадок прибора.

- Очистка резервуара всасывания (E). Нажмите кнопку с левой стороны резервуара. (Fig 4)
- Удалите волосы при помощи щетки, пока прибор не станет чистым.
- Закройте резервуар.

## НЕИСПРАВНОСТИ И РЕМОНТ:

- В случае неисправности отнесите электроприбор в сервисный центр. Не пытайтесь самостоятельно отремонтировать электроприбор — это может быть опасно.

### ДЛЯ ИЗДЕЛИЙ В ВЕРСИИ ЕС И/ИЛИ, ЕСЛИ ЭТОГО ТРЕБУЕТ ЗАКОНОДАТЕЛЬСТВО В ВАШЕЙ СТРАНЕ:

#### ЭКОЛОГИЯ И ВТОРИЧНОЕ ИСПОЛЬЗОВАНИЕ

- Материалы упаковки прибора принимаются системой сбора и сортировки материалов для вторичного их использования. Для утилизации используйте бытовые контейнеры для каждого типа мусора.
- В изделии нет веществ в

концентрациях, которые считаются вредными для окружающей среды.



Этот значок означает, что после окончания срока службы для утилизации электроприбора отнесите его в пункт сбора электрических и электронных отходов (WEEE)



Этот символ означает, что прибор может иметь аккумулятор или несколько аккумуляторов; пользователь должен извлечь их перед утилизацией прибора. Помните, что аккумуляторы должны быть выброшены только в специально предназначенные для этого контейнеры. Не бросайте их в огонь.

#### КАК ИЗВЛЕЧЬ АККУМУЛЯТОР ИЗ ВНУТРЕННЕЙ ЧАСТИ ПРИБОРА:

- **ВНИМАНИЕ:** Важно, чтобы аккумулятор был полностью разряжен перед его извлечением из прибора.
- **ВНИМАНИЕ:** При извлечении аккумулятора прибор должен

быть отключен от сети  
питания

- Чтобы извлечь аккумулятор по окончании работоспособности прибора, следуйте следующему:
  - Откройте верхний каркас прибора, для этого удалив заранее при помощи отвертки крепежные винты. (Fig.5).
  - Найдите провода аккумулятора и обрежьте их (красный и черный). Чтобы избежать риска короткого замыкания из-за возможного остаточного заряда аккумулятора, сначала отрежьте Красный провод и замотайте его изолентой, затем отрежьте Черный провод и сделайте то же самое.
  - Безопасно извлеките аккумулятор из гнезда.

---

## Română

### Aparat de tuns

Spiro

#### Stimate client,



Vă mulțumim că ați ales să cumpărați un produs marca TAURUS. Datorită tehnologiei sale, designului și modului de funcționare, precum și faptului că depășește cele mai stricte standarde de calitate, se poate garanta o utilizare complet satisfăcătoare și de lungă durată a produsului.

Înainte de a porni aparatul, citiți cu atenție aceste instrucțiuni și păstrați-le pentru a le consulta în viitor. Nerespectarea acestor instrucțiuni poate provoca un accident.

### RECOMANDĂRI ȘI AVERTIZĂRI PRIVIND SIGURANȚA

- Acest aparat poate fi utilizat de copiii peste 8 ani, de persoanele cu abilități fizice, senzoriale sau mentale reduse sau de cele care nu au experiență și cunoștințe privind aparatul doar dacă sunt supravegheate sau au fost instruite cu privire la utilizarea aparatului într-o manieră sigură și înțeleg riscurile implicate.
- Acest aparat nu este o jucărie. Copiii trebuie supravegheați, pentru a vă asigura că nu se joacă cu aparatul.



- Curățarea și întreținerea nu trebuie efectuate de copii fără supraveghere.
- AVERTISMENT: Nu utilizați aparatul lângă căzi de baie, dușuri, chiuvete sau alte recipiente care conțin apă.
-  Acest simbol semnifică faptul că produsul nu trebuie utilizat lângă apă.
-  Acest simbol semnifică faptul că produsul nu se curăță sub un robinet de apă deschis.
- Utilizați aparatul doar alături de conectorul electric specific furnizat.
- Conectați aparatul doar la tensiune de siguranță foarte scăzută, corespunzătoare marcajului de pe el.
- Conectați aparatul doar la tensiune de siguranță foarte scăzută, corespunzătoare marcajului de pe el.
- Bateria trebuie demontată de pe aparat înainte ca acesta să fie aruncat.
- Aparatul trebuie să fie deconectat de la rețeaua de alimentare electrică în timpul demontării bateriei.
- Bateria trebuie aruncată în condiții de

siguranță.

- În cazul în care conexiunea la rețeaua de alimentare a fost avariata, aceasta trebuie înlocuită, iar aparatul trebuie dus la un service de asistență tehnică autorizat. Pentru a evita pericolele, nu încercați să dezamblați sau să reparați aparatul pe cont propriu.
  - Acest aparat este destinat utilizării în gospodărie, nu profesionale sau industriale.
- Asigurați-vă că tensiunea indicată pe eticheta încărcătorului se potrivește cu tensiunea din rețea înainte de a cupla încărcătorul.
  - Conectați aparatul la o priză cu împământare de minim 10 amperi.
  - Ștecherul încărcătorului trebuie să intre corect în priză. Nu modificați ștecherul. Nu utilizați adaptoare pentru ștechere.
  - Nu forțați cablul de alimentare. Nu utilizați cablul electric pentru a ridica, deplasa sau scoate din priză încărcătorul bateriei.
  - Nu înfășurați cablul electric în jurul aparatului.
  - Nu prindeți cu cleme și nu pliați cablul de alimentare.
  - Verificați starea cablului de alimentare. Cablurile deteriorate sau încurcate măresc riscul de electrocutare.
  - Cablul de alimentare trebuie examinat regulat pentru semne de uzură, iar dacă este deteriorat, aparatul nu trebuie utilizat.
  - Nu atingeți ștecherul cu mâinile ude.
  - Nu utilizați aparatul dacă acesta are ștecherul sau cablul de alimentare deteriorat.
  - Dacă una din părțile carcasei aparatului se sparge, deconectați imediat aparatul de la rețea, pentru a preveni

- posibilitatea unui șoc electric.
- Nu utilizați aparatul dacă a căzut pe pardoseală, dacă există semne vizibile de defecțiune sau dacă prezintă scurgeri.
  - Evitați orice contact cu lichidul care ar putea fi eliberat din baterie. În cazul contactului cu ochii, spălați cu apă din abundență și solicitați asistență medicală. Lichidul scurs din baterie poate cauza iritații sau arsuri.
  - Nu atingeți niciuna din piesele mobile ale aparatului în timp ce acesta este în funcțiune.

#### **UTILIZARE ȘI ÎNGRIJIRE:**

- Desfășurați complet cablul de alimentare al aparatului înainte de fiecare utilizare.
- Nu utilizați aparatul dacă accesoriile sale nu sunt montate corespunzător.
- Nu utilizați aparatul dacă accesoriile atașate pe acesta sunt defecte. Înlocuiți-le imediat.
- Nu utilizați aparatul dacă întrerupătorul pornit/oprit nu funcționează.
- Dacă utilizați aparatul în baie sau într-un loc asemănător, deconectați-l de la rețeaua de alimentare atunci când nu este utilizat, chiar dacă o faceți

- pentru scurt timp, deoarece apropierea de apă este riscantă, chiar dacă aparatul este deconectat.
- Deconectați încărcătorul bateriei de la rețeaua de alimentare atunci când nu îl folosiți, înainte de a efectua orice operațiune de curățare, de a efectua modificări sau schimbări ale accesoriilor.
  - Depozitați aparatul într-un loc care să nu fie la îndemâna copiilor și/sau a persoanelor cu capacități fizice, senzoriale sau mentale reduse, ori care nu au experiența sau cunoștințele necesare.
  - Nu așezați niciodată aparatul pe o suprafață în timp ce este în funcțiune.
  - Păstrați aparatul în stare bună. Verificați piesele mobile pentru a vedea dacă nu sunt nealiniate sau blocate și asigurați-vă că nu există piese rupte sau anomalii care pot afecta funcționarea corectă a aparatului.
  - Acordați atenție deosebită în timpul montării și demontării accesoriilor, pentru că lamele sunt ascuțite. Aveți grijă și evitați contactul direct cu muchiile tăioase ale lamei.
  - Nu utilizați aparatul pentru mai

- mult de 60 de minute odată.
- Nu lăsați niciodată aparatul conectat și nesupravegheat dacă nu este utilizat. Astfel se economisește energie și se prelungeste durata de viață a aparatului.
  - Țineți copiii și alte persoane la distanță atunci când utilizați aparatul.
  - Nu utilizați aparatul pe animale de companie sau animale.
  - Nu deschideți bateria/bateriile, indiferent de circumstanță.
  - Reîncărcați bateria/bateriile numai cu încărcătorul furnizat de către producător. Un încărcător adecvat unui tip de baterie poate provoca explozii sau pericol de incendiu atunci când este utilizat cu altă baterie.
  - Utilizați aparatul numai cu bateria/bateriile pentru care a fost proiectat. Utilizarea altor baterii poate cauza o explozie sau pericol de incendiu.

#### **SERVICE:**

- Aparatul a fost lubrifiat din fabrică. Pentru a-l menține în stare bună de funcționare, vă sugerăm să lubrifiați lamele de fiecare dată când îl curățați, aplicând câteva picături de ulei pe capetele lamei și pornind

aparatul timp de câteva secunde.

- Asigurați-vă că aparatul este asistat în service numai de personal specializat și că sunt utilizate numai accesorii sau piese de schimb originale pentru înlocuirea celor existente.
- Utilizarea greșită sau nerespectarea instrucțiunilor de utilizare anulează garanția și răspunderea producătorului.

## **DESCRIERE**

- A Corp
- B Întrerupător Pornire/Oprire
- C Cuțite
- D Orificiu de Aspirajie
- E Rezervă
- F Filtru de aer
- G Indicator de încărcare Led
- H Pieptene de ghidare
- I Selector de măsurare
- J Ulei de lubrifiere
- K Perie
- L Pieptene
- M Încărcător

Dacă modelul aparatului dvs. nu are accesorii descrise mai sus, acestea pot fi achiziționate și separat de la Service-ul de Asistență Tehnică.

### **ÎNCĂRCAREA BATERIEI:**

- Atenție: o baterie nouă nu este încărcată complet, de aceea trebuie pusă la încărcat înainte ca aparatul să fie utilizat pentru prima dată.
- Încărcați bateria la o temperatură atmosferică între 4 și 40 °C.
- Cuplați încărcătorul la conectorul jack utilizând mufa de pe aparat. Mufa este amplasată în partea inferioară/posterioară a aparatului.
- Conectați încărcătorul (M) la rețeaua de alimentare cu curent electric.
- Lampa pilot (G) se va aprinde, indicând că încărcătorul încarcă bateria.
- Aproximativ 6 ore sunt necesare pentru încărcarea completă a bateriei. Nu încercați niciodată să supraîncărcați bateria (deși, este recomandat ca prima încărcare a bateriei să dureze 8 ore).
- După ce bateria s-a încărcat, deconectați încărcătorul de la rețea.

### **NIVELUL ÎNCĂRCĂRII BATERIEI:**

- Indicatorul de sarcină (G) va dezactiva culoarea când aparatul este complet încărcat.

- NB: Pentru o durată lungă de viață a bateriei, este recomandat să încărcați bateria numai după ce s-a descărcat complet.

### **INSTRUCȚIUNI DE UTILIZARE ÎNAINTE DE UTILIZARE:**

- Asigurați-vă că ați înlăturat toate ambalajele produsului.
- Înainte de a utiliza acest produs pentru prima dată, este important să efectuați o încărcare completă a bateriilor.

### **PIEPTENE DE GHIDARE:**

- Produsul vine cu pieptenele încorporat.
- Pentru a schimba nivelul de tăiere, apăsați comutatorul de măsurare (I) de pe spatele produsului și ridicați-l până când ajungeți la poziția de tăiere dorită. (Fig.1).
- Pentru a scoate pieptenul de ghidare, apăsați comutatorul de măsurare (I) cu degetul mare și ridicați-l.
- Pentru a introduce pieptenele de ghidare (H), așezați-l după ghidaje. (Fig.2).

### **UTILIZARE:**

- Aparatul poate fi utilizat prin conectarea directă la rețea sau prin utilizarea bateriilor sale.

- Desfășurați complet cablul înainte de a-l introduce în priză.
- Conectați aparatul la rețeaua electrică.
- Asigurați-vă că lamele sunt aliniate corect.
- Porniți aparatul, utilizând comutatorul de pornire/oprire.
- Selectați înălțimea de tăiere dorită cu ajutorul selectorului de înălțime al pieptenului (I). Apăsăți-l și ajustați înălțimea conform lungimii de tăiere dorite.

#### **DUPĂ CE AȚI TERMINAT DE UTILIZAT APARATUL:**

- Opriți aparatul utilizând comutatorul de pornire/oprire
- Scoateți aparatul din priză.

#### **CURĂȚARE:**

- Decuplați încărcătorul bateriei de la priză și lăsați-l să se răcească înaintea oricărei operații de curățare.
- Dezasamblați aparatul parcurgând etapele următoare:
  - Scoateți pieptenele de ghidare prin apăsarea comutatorului de măsurare (I) cu degetul mare și ridicați-l. (Fig. 3.1).
  - Luați dispozitivul cu o

singură mână și utilizați degetul mare pentru a apăsa frunzele în timp ce țineți partea din plastic cu degetul arătător până când lamele sunt îndepărtate. (Fig. 3.2).

- Utilizați peria de curățare (K) pentru a îndepărta părul din interiorul aparatului și de pe lame.
- Curățați aparatul cu o cârpă umedă și câteva picături de detergent lichid, apoi uscați-l.
- Nu utilizați solvenți sau produse cu pH acid sau bazic, precum înălbitori sau produse abrazive, pentru curățarea aparatului.
- Nu introduceți niciodată aparatul în apă sau orice alt lichid și nici nu țineți aparatul sub jet de apă.
- În timpul procesului de curățare fiți foarte atenți la lame, deoarece sunt foarte ascuțite.
- Dacă aparatul nu este în stare bună de curățare, suprafața acestuia se poate degrada și poate afecta ireversibil durata de utilizare a aparatului, acesta devenind nesigur pentru utilizare.
- Curățați lamele și ghidajul de periere cu peria pentru

curățare. Îndepărtați firele de păr de pe lame și din interiorul aparatului utilizând peria. Este important să îndepărtați firele de păr rămase după fiecare utilizare.

- Nu dezasamblați NICIODATĂ lamele de pe aparat, în scopul curățării.

### **GOLIREA REZERVEI DE ASPIRAȚIE:**

- Deconectați încărcătorul de la priză atunci când nu îl utilizați, înainte de a efectua orice operațiune de curățare, ajustare sau schimbare a accesoriilor.
- Pentru a goli rezerva de aspirație (E). Apăsăți pe butonul din partea stângă a rezervei. (Fig. 4)
- Îndepărtați părul cu peria până când este curat.
- Închideți din nou

### **ANOMALII ȘI REPARAȚII:**

- Dacă produsul este deteriorat sau apar alte probleme, duceți aparatul la un service de asistență tehnică autorizat. Nu încercați să-l demontați sau să-l reparați fără ajutor, deoarece poate fi periculos.

### **PENTRU VERSIUNILE UE ALE PRODUSULUI ȘI/SAU ÎN CAZUL ÎN CARE ESTE OBLIGATORIU ÎN ȚARA DVS.:**

#### **ECOLOGIA ȘI RECICLABILITATEA PRODUSULUI**

- Materialele din care este alcătuit ambalajul acestui produs sunt incluse într-un sistem de colectare, clasificare și reciclare. Dacă veți dori să le eliminați, utilizați pubelele publice corespunzătoare fiecărui tip de material.
- Produsul nu conține substanțe în concentrații care ar putea fi considerate dăunătoare pentru mediu.



Acest simbol înseamnă că, în cazul în care doriți să aruncați aparatul la încheierea duratei sale de funcționare, trebuie să îl duceți la un centru de colectare a deșeurilor autorizat, în vederea colectării selective a deșeurilor de echipamente electrice și electronice (DEEE).



Acest simbol semnifică faptul că produsul poate conține una sau mai multe baterii; utilizatorul trebuie să le

îndepărteze înainte de eliminarea produsului. Rețineți faptul că bateriile trebuie aruncate în recipiente autorizate legal. Nu le aruncați în foc.

- Scoateți cu atenție bateria din compartimentul său.

### **CUM SĂ SCOATEȚI BATERIILE DIN INTERIORUL DISPOZITIVULUI:**

- **ATENȚIE:** Este important ca bateriile să fie complet descărcate înainte de a fi scoase din aparat.
- **ATENȚIE:** Aparatul trebuie să fie deconectat de la rețeaua de alimentare electrică în timpul îndepărtării bateriilor.
- Pentru a scoate bateriile, odată ce durata de viață a aparatului s-a încheiat, procedați după cum urmează:
  - Deschideți carcasa superioară a aparatului, îndepărtând în prealabil șuruburile de fixare cu ajutorul unei șurubelnițe. (Fig. 5).
  - Identificați firele bateriei și tăiați (roșu și negru). Pentru a evita riscurile unui scurtcircuit odată cu o posibilă sarcină reziduală a bateriei, tăiați mai întâi firul roșu și protejați-l cu bandă izolatoare, apoi tăiați firul negru în același mod.



---

## Български

# Машинка за подстригване и оформяне на брада

Spiro

### Уважаеми клиенти,

Благодарим Ви, че закупихте електроуред с марката TAURUS. Технологията, дизайнът и функционалността на същия, както и фактът, че той надвишава най-стриктните норми за качество ще Ви донесат пълно и дълготрайно задоволство от него.

Моля прочетете внимателно тази брошура, преди да пуснете уреда в действие. Запазете я за по-нататъшни справки. Несъобразяването с настоящите указания може да стане причина за произшествие.

## СЪВЕТИ И ПРЕДУПРЕЖДЕНИЯ ЗА БЕЗОПАСНОСТ.

- Уредът може да бъде използван от хора, които не знаят и нямат опит, хора с физически увреждания или деца над 8 години, само и единствено ако са под надзора на някой възрастен човек или ако предварително им е обяснено как трябва да използват уреда по сигурен начин и ако разбират съществуващите рискове.
- Уредът не е играчка. Дръжте децата под наблюдение, за да избегнете да си играят

с уреда.

- Уредът може да бъде почистван или поддръжката му да бъде извършвана от деца, единствено ако се намират под надзора възрастен човек.
- **ВНИМАНИЕ!**: Не използвайте уреда в близост до вани, умивалници, душове и други водосъхраняващи съдове.
-  Този символ означава, че апаратът не следва да бъде използван близо до вода.
-  Този символ означава, че уредът не е подходящ за почистване под течащ кран.
- **ВНИМАНИЕ**: Поддържайте уреда сух.
- Използвайте уреда единствено с определения източник на хранване, който се доставя с него.
- Включвайте уреда, единствено при много ниско напрежение, което да съответства на означеното на уреда.
- Преди да изхвърлите уреда, батерията следва да бъде отстранена.
- При отстраняване на батерията, уредът

следва да е изключен от захранващата мрежа.

- Батерията следва да се унищожи по сигурен начин.
- В случаите на повреден захранващ кабел, същият следва да се подмени. В такива случаи, моля отнесете уреда в оторизиран сервиз за техническо обслужване. С цел избягване на произшествия, моля не поправяйте или разглобявайте уреда.
- Този уред е предназначен единствено за битови нужди, а не за професионална или промишлена употреба.
- Преди да свържете устройството за зареждане на батерии към

мрежата, проверете дали посоченото на табелката с техническите характеристики напрежение съвпада с напрежението на мрежа.

- Включете уреда в заземен източник на електрически ток, който да издържа най-малко 10 ампера.
- Щепселът на уреда следва да съвпада по вид с електрическия контакт. В никакъв случай не променяйте вида на щепсела. Не използвайте

адаптори за щепсела.

- Не упражнявайте сила върху електрическия кабел. Никога не го използвайте за повдигане, пренасяне или изключване на уреда.
- Не навивайте електрическия кабел около уреда.
- Не допускайте притискане или прегъване на електрическия кабел.
- Проверявайте състоянието на захранващия кабел. Ако кабелът е повреден или заплетен, опасността от

- електрически удар нараства.
- Проверявайте периодично състоянието на захранващия кабел. Не използвайте уреда, ако забележите следи от повреди.
  - Не пипайте с мокри ръце щепсела за включване в мрежата.
  - Не използвайте уреда при повреден кабел или щепсел.
  - Ако някоя външна част на уреда се повреди, незабавно го изключете от захранващата мрежа, за да предотвратите опасността от електроудар.
  - Моля не използвайте уреда, ако е паднал или ако има видими следи от увреждане.
  - Избягвайте контакт с течността, която е възможно да изтече от батерията. В случай на случаен контакт с очите, незабавно ги изплакнете с вода и посетете лекар. Течността, която може да изтече от батерията може да предизвика раздразнения или изгаряния.
  - Не се докосвайте до движещите се части на уреда, докато се намира в работен режим.

## **УПОТРЕБА И ПОДДРЪЖКА :**

- Преди употреба развийте напълно захранващия кабел на уреда..
- Не използвайте уреда при неправилно поставени приставки и филтри .
- Не използвайте уреда с дефектни принадлежности. Незабавно ги заменете.
- Не използвайте уреда при повреден бутон за вкл./изкл.
- Ако по начало използвате уреда в баня или други подобни помещения, изключвайте го от ел. контакт, когато не го използвате, макар и за кратко време, тъй като близостта до вода е опасна дори и когато уредът е изключен.
- Изключете от мрежата зарядното устройство за батериите, когато не го използвате, преди да изпълните каквато някоя операция по почистване, преди настройка или смяна на принадлежност.
- Съхранявайте уреда далеч от достъпа на деца и/или хора с намалени физически, сензорни или умствени възможности, или от такива без опит и познания за

- боравене с него.
- Не оставяйте уреда върху каквато и да е повърхност, докато все още работи.
  - Поддържайте уреда в добро състояние. Проверете дали подвижните части не са разцентровани или блокирани, дали няма счупени части и други подобни неизправности, които могат да повлияят на правилното функциониране на уреда.
  - Обърнете специално внимание по време на монтажа и демонтажа на приставките, тъй като ножчетата са наострени; действайте внимателно и избягвайте директния контакт с остриетата.
  - Не използвайте уреда повече от 60 последователни минути.
  - В никакъв случай не оставяйте без наблюдение уреда, докато е включен. По този начин ще спестите енергия и ще удължите живота на ел. уреда.
  - Работете с машината далеч от деца и любопитни хора.
  - Не използвайте уреда за подстригване на домашни любимци или животни.

- Не отваряйте батерията/ батериите по каквато и да било причина.
- Зареждайте батерията/ батериите единствено със зарядното устройство доставено Ви от производителя. Някои зарядни устройства, които са подходящи за един вид батерии, могат да бъдат опасни и да предизвикат експлозия или пожар, ако се използват друга/други батерия/батерии.
- Използвайте уреда, единствено със специално създадените за него батерии. Употребата на друга/други батерия/батерии може да предизвика риск от експлозия или пожар.

#### **ОБСЛУЖВАНЕ НА УРЕДА:**

- Този уред е фабрично смазан. За да осигурите добрата работа на уреда, препоръчваме да смазвате ножчетата всеки път, когато го почиствате, поставяйки няколко капки от смазочното масло по краищата на ножа и включвайки уреда за няколко секунди.
- Уверете се, че поддръжката на уреда се осъществява от специализирано лице

- и винаги използвайте оригинални консумативи и резервни части.
- Неправилното използване на уреда или неспазването на инструкциите за работа е опасно, анулира гаранцията и освобождава производителя от отговорност.

## ОПИСАНИЕ

- A Корпус
- B Бутон за включване и изключване
- C Ножчета
- D Вход за аспирация
- E Хранилище за аспирация
- F Въздушен филтър
- G Светлинен индикатор LED за зареждане
- H Водещи гребени
- I Селектор на размера
- J Смазочно масло
- K Четчица за почистване
- L Гребен
- M Зарядно устройство на батериите

В случай, че моделът уред, с който разполагате не притежава гореописаните приставки, можете да ги придобиете отделно в сервизите за техническо обслужване.

## ЗАРЕЖДАНЕ НА БАТЕРИЯТА

- Внимание: Новата батерия не е напълно заредена; тя следва да бъде заредена напълно преди използването на уреда за пръв път.
- Заредете батерията при температура на околната среда между 4 и 40°C
- Включете конектора на зарядното устройство в щепсела на уреда, разположен в задната/ долна част на уреда.
- Включете зарядното устройство (M) към захранващата мрежа.
- Докато батерията се зарежда, светва лампичка (G), указваща, че зарядното зарежда батерията.
- Времето необходимо за едно пълно зареждане е приблизително 6 часа. В никакъв случай не презареждайте батериите (въпреки, че е препоръчително първото зареждане да трае 8 часа).
- След края на зареждането, изключете устройството от електрическата мрежа.

## **КАК ДА ПРОВЕРИМ СТЕ-ПЕНТА НА ЗАРЕДНОСТ НА БАТЕРИЯТА:**

- Лампичката за зареждане (G) изгасва, когато батерията е напълно заредена
- Бележка: За да удължите живота на батерията, се препоръчва батерията да се зарежда само когато е изцяло изтощена.

## **НАЧИН НА УПОТРЕБА ЗАБЕЛЕЖКИ ПРЕДИ УПОТРЕБА:**

- Уверете се, че сте отстранили цялата опаковка от уреда.
- Важно е преди първа употреба да заредите изцяло батериите.

## **ВОДЕЩИ ГРЕБЕНИ:**

- Изделието идва окомплектовано с гребен-водач.
- Ако желаете да промените височината на подстригване, моля натиснете с палеца селектора за размер (I), намиращ се на задната част, след което придвижете нагоре, докато достигнете желаното положение за подстригване. (Fig 1).
- За изтегляне на гребена

водач, натиснете с палец селектора за размер (I) и придвижете докрай нагоре.

- За вкарване на гребена водач (H) поставете го, като се водите по жлебовете-водачи. (Fig.2).

## **УПОТРЕБА:**

- Уреда може да се използва включен към хранващата мрежа или на батерии.
- Преди употреба развийте напълно хранващия кабел на уреда.
- Включете уреда в електрическата мрежа.
- Уверете се, че ножчетата са подравнени правилно.
- Включете уреда чрез бутона за включване/изключване.
- Изберете желания размер на подстригване чрез селектора за размер на гребена(I).

## **СЛЕД ПРИКЛЮЧВАНЕ НА РАБОТАТА С УРЕДА, НАПРАВЕТЕ СЛЕДНОТО:**

- Спрете уреда, като задействате бутона за включване/изключване (B)
- Изключете уреда от хранващата мрежа.

## **ПОЧИСТВАНЕ (FIG.3)**

- Изключете уреда от захранващата мрежа и го оставете да се охлади преди да започнете да го почиствате.
- Разглобете уреда като следвате следните стъпки:
  - Изтеглете гребена водач, натискайки с палеца селектора за размер (I) и придвижете докрай нагоре. (Fig.3.1).
  - Дръжте уреда с едната ръка и използвайте пръста за да натиснете остриетата като придържате пластмасовата част с показалеца докато остриетата излязат навън. (Fig.3.2).
- Използвайте четката за почистване на ножчетата (K) за да отстраните космите от вътрешността на уреда и остриетата.
- Почистете уреда с влажна кърпа, напоена с няколко капки миеш препарат, след което го подсушете.
- За почистването на уреда не използвайте разтворители и препарати с киселинен или основен pH фактор,

като белина и абразивни продукти.

- Не потапяйте уреда във вода или друга течност и не го поставяйте под течаща вода.
- По време на почистването на уреда, бъдете особено внимателни с ножчетата, защото са изключително остри.
- Ако не поддържате уреда чист, повърхността му може да се повреди и това да съкрати безвъзвратно експлоатационния му живот, а също и да стане причина за рискова ситуация.
- Почистете ножчетата и водещите гребени със четката за почистване. С четчицата, отстранете космите от ножчетата и от вътрешността на уреда. Важно е след всяка употреба да почиствате остатъците от косми.
- В НИКАКЪВ СЛУЧАЙ не разглобявайте ножчетата на уреда за неговото почистване.

## **ИЗПРАЗВАНЕ НА ХРАНИЛИЩЕТО ЗА АСПИРАЦИЯ:**

- Изключете от мрежата зарядното устройство за батериите, когато не го използвате, преди да



изпълните каквато някоя операция по почистване, преди настройка или смяна на принадлежност.

- За изпразване на хранилището за аспирация (E). Натиснете прореза, намиращ се в лявата част на хранилището. (Fig.4)
- Отстранете космите с четка до пълно почистване.
- Затворете отново

### **НЕИЗПРАВНОСТИ И ПОПРАВКА**

- В случай на неизправност, моля отнесете уреда в оторизиран сервиз за техническо обслужване. Моля не се опитвайте да разглобявате уреда или пък да го поправяте - това е опасно.

### **ЗА РАЗНОВИДНОСТИТЕ EU НА ТОВА ИЗДЕЛИЕ И/ЛИ В СЛУЧАЯ, ПРИЛОЖИМ ЗА ВАШАТА СТРАНА:**

### **ОПАЗВАНЕ НА ОКОЛНАТА СРЕДА И РЕЦИКЛИРАНЕ НА ИЗДЕЛИЕТО.**

- Материалите, от които изработена опаковката на този електроуред са включени в системата за тяхното събиране,

класифициране и рециклиране. Ако желаете да се освободите от тях, използвайте обществените контейнери, пригодени за всеки отделен вид материал.

- В изделието отсъстват концентрации на вещества, които могат да бъдат определени като вредни за околната среда.



Този символ означава, че ако желаете да се освободите от уреда след изтичане на експлоатационният му живот трябва да го предадете по подходящ начин на фирма за преработка на отпадъци, оторизирана за разделно събиране на относително отпадъци от електрическо и електронно оборудване (OEEE).



Този символ означава, че във вътрешността на уреда може да има батерии, които трябва да се извадят, преди да се освободите от него. Не забравяйте, че батериите трябва се изхвърлят в специални контейнери и в никакъв случай не следва да се хвърлят в огън.

## **КАК ДА ОТСТРАНИМ БАТЕРИИТЕ ОТ ВЪТРЕШНОСТТА НА УРЕДА:**

- Внимание: Необходимо е батериите да са напълно изтощени, преди да ги извадите от уреда.
- Внимание: При изваждане на батериите апаратът следва да е изключен от захранването.
- След изтичане на експлоатационния живот на уреда, за отстраняване на батериите постъпете по следния начин:
  - Извадете горното капаче на уреда, като развиете с помощта на отвертка болта за фиксиране (Fig.5)
  - Намерете батерията и прережете нейните кабели (Червен и Черен). За да избегнете опасността от късо съединение, от възможният остатъчен заряд на батерията, първо прережете червеният кабел и предпазете оголената му част с изолираща лента, след което прережете черния кабел по същия начин.
  - Безопасно извадете батерията от мястото ѝ.

Настоящият уред изпълнява Директива 2014/35/UE за ниски напрежения, Директива 2014/30/UE за електромагнетично съответствие и с Директива 2011/65/EU за ограничението при употреба на някои определени опасни вещества в електрически и електронни апарати и с Директива 2009/125/СЕ за изискванията за екологичен дизайн, приложими към изделия, свързани с енергия.

- يخلو هذا المنتج من تركيزات المواد التي يمكن أن تعتبر ضارة بالبيئة.

يعني هذا الرمز أنه إذا كنت ترغب بالتخلص من المنتج، بعد انتهاء عمره، فيجب إيداعه عن طريق الوسائل المناسبة بيد وكيل نفايات معتمد للجمع الانتقائي من نفايات الأجهزة الكهربائية والإلكترونية (WEEE).



يعني هذا الرمز أن المنتج قد يحتوي على بطاريات في داخله، ويجب إزالتها أولاً قبل التخلص من المنتج. تذكر أن البطاريات يجب أن تودع في حاويات خاصة ومعتمدة. وأنه لا يجوز أبداً رميها في النار.



#### كيفية سحب البطاريات من داخل الجهاز:

- تحذير: من المهم أن تكون البطاريات فارغة من الشحن تماماً قبل الشروع بإزالتها من الجهاز.
- تحذير: يجب فصل الجهاز عن التيار الكهربائي عندما يتم إزالة البطاريات.
- لإزالة البطاريات، بمجرد انتهاء العمر الافتراضي للجهاز، باشر على النحو التالي:
- افتح الغطاء العلوي للجهاز، وقم بإزالة براغي التثبيت مسبقاً بمساعدة مفك (Fig.5).
- تعرف على البطارية واقطع أسلاكها (الأحمر والأسود). من أجل تجنب خطر التماس الكهربائي مع الشحن المتبقي المحتمل من البطارية، اقطع أولاً السلك الأحمر واحم جزءه الموصل بشريط عازل، بعد ذلك اشرع في قطع السلك الأسود وشرع بنفس الطريقة.
- استخرج البطارية بأمان من مكان تثبيتها.
- يستوفي هذا الجهاز توجيه EU/03/4102 للجهد المنخفض، وتوجيه EU/03/4102 للتوافق الكهرومغناطيسي وتوجيه UE/06/1102 حول قيود استخدام مواد خطيرة معينة في الأجهزة الكهربائية والإلكترونية وتوجيه EC/021/9002 حول متطلبات التصميم البيئي المطبق على المنتجات ذات الصلة بالطاقة.

- شغل الجهاز، عن طريق تحريك زر التشغيل/الإيقاف .
- حدد قياس القص المطلوب باستخدام محدد قياس المشط (I).

#### بعد الانتهاء من استعمال الجهاز:

- أوقف الجهاز، عن طريق تحريك زر تشغيل/إيقاف (B).
- افصل قابس الجهاز من مصدر التيار الكهربائي.

### التنظيف (FIG ٣)

- افصل قابس الشاحن الكهربائي من التيار واتركه يبرد قبل البدء بأي عملية تنظيف.
- قم بفك الجهاز وفقاً للخطوات التالية:
- قم بإزالة مشط الدليل بالضغط بالإبهام على محدد قياس (I) الدليل وقم بتحريكه إلى أعلى الكل. (Fig.٣,١).
- أمسك الجهاز بيد واستعمل الإبهام للضغط على الشفرات بينما يتم مسك الجزء البلاستيكي بالسبابة لإزالة الشفرات (Fig.٣,٢).
- استعمل فرشاة التنظيف (K) لإزالة بقايا الشعر من داخل الجهاز والشفرات.
- نظف الجهاز بقطعة قماش مبللة مشربة ببضع قطرات من منظف ثم جففه بعد ذلك.
- لا تستخدم مواد مذيبة ولا منتجات بعنصر رقم هيدروجيني حمضي أو أساسي مثل المبيضات ولا منتجات كاشطة لتنظيف الجهاز.
- لا تغطس الجهاز في الماء أو سائل آخر، ولا تضعه تحت الحنفية.
- أثناء عملية التنظيف يجب أن تتوخ الحذر الشديد مع الشفرات لأنها حادة جداً.
- إذا لم يتم حفظ الجهاز في حالة جيدة من النظافة، فإن سطحه قد يتلف ويؤثر لا محالة على مدة عمر الجهاز ويؤدي إلى وضع خطير.
- نظف الشفرات وأمشاط الدليل بفرشاة التنظيف. قم بإزالة الشعر من الشفرات ومن داخل الجهاز بالفرشاة. ومن المهم تنظيف بقايا الشعر بعد كل استعمال.
- لا تقم أبداً بفك شفرات الجهاز لتنظيفها.

#### إفراغ خزان الشفط:

- افصل قابس شاحن البطارية من مصدر التيار الرئيسي عند عدم استخدامه، قبل إجراء أي عملية تنظيف أو ضبط أو تغيير ملحق.
- لتفريغ خزان الشفط (E). اضغط على الحافة الموجودة في الجانب الأيسر من الخزان. (Fig.٤)
- قم بإزالة الشعر بالفرشاة حتى يبقى نظيفاً جداً.
- أغلق من جديد.
- أمور غير عادية والتصليح
- في حال العطل احمل الجهاز إلى مركز صيانة فنية معتمد. لا تحاول فكه أو إصلاحه لأنه قد يكون فيه خطر.
- لإصدارات الاتحاد الأوروبي من المنتج و/أو في حال يطبق في بلدك:
- البيئة وإعادة تدوير المنتج
- يتم دمج المواد التي تشكل تعبئة هذا الجهاز في نظام جمع وفرز وإعادة تدوير لها. إذا كنت ترغب في التخلص منها، يمكنك استخدام الحاويات العامة المناسبة لكل نوع من أنواع المواد.

J زيت تشحيم

K فرشاة تنظيف

L مشط

M شاحن البطاريات

في حال لم يكن لدى طراز جهازك الملحقات المذكورة أعلاه، يمكن أيضاً شراؤها بشكل منفصل في مركز خدمات الصيانة التقنية.

#### شحن البطارية

- تحذير: إن البطارية الجديدة لا تأتي مشحونة تماماً ويجب أن تكون مشحونة بالكامل قبل استخدام الجهاز لأول مرة.
- اشحن البطارية عند درجة حرارة الغرفة ما بين ٤ و ٠٤ درجة مئوية.
- قم بتوصيل قابس موصل الشاحن بمأخذ التيار في الجهاز، الموجود في الجزء الخلفي/السفلي من الجهاز.
- قم بتوصيل قابس الشاحن (M) إلى التيار الكهربائي.
- أثناء شحن البطارية، سوف يضيء المؤشر الضوئي (G) الذي يشير إلى أن الشاحن يقوم بشحن البطارية.
- يكون الوقت اللازم للشحن الكامل ما يقرب من ٦ ساعات. لا تحاول أبداً زيادة شحن البطاريات (على الرغم من أنه ينصح أن يجري الشحن الأول لمدة ٨ ساعات).
- بعد اكتمال الشحن، قم بفصل قابس الشاحن من التيار الكهربائي.

#### كيفية التحقق من مستوى شحن البطارية:

- سينطفئ مؤشر الشحن (G) عندما تكون البطارية مشحونة بالكامل
- ملاحظة: للحصول على عمر مثالي للبطارية، يوصى بشحن البطارية فقط عندما يفرغ شحنها تماماً.
- طريقة الاستخدام

#### ملاحظات أولية للاستعمال:

- تأكد من أنك قد أزلت كافة مواد تعبئة وتغليف المنتج.
- قبل استخدام المنتج لأول مرة، من المهم عمل الشحن الكامل للبطاريات.

#### مشط الدليل:

- يأتي المنتج مع مشط دليل مدمج.
- لتغيير مستوى القص، اضغط بالإبهام على محدد القياس (I) الموجود في الجزء الخلفي وقم بتحريكه إلى الأعلى حتى تصل إلى وضع القص المطلوب. (Fig.1).
- لإزالة مشط الدليل اضغط بالإبهام على محدد قياس (I) الدليل وقم بتحريكه إلى أعلى الكلب.
- لإزالة مشط الدليل (H)، ضعه باتباع الأدلة. (Fig.٢).

#### الاستعمال:

- يمكن استخدام الجهاز موصولاً بالتيار أو بالبطاريات.
- انشر السلك بالكامل قبل توصيل القابس.
- أوصل قابس الجهاز بالتيار الكهربائي.
- تأكد من أن الشفرات مرصوفة بالشكل الصحيح.

- لفترة قصيرة، لأن القرب من الماء يمثل خطراً، حتى في حال كان الجهاز مفضولاً.
- افصل قابس شاحن البطارية من مصدر التيار الرئيسي عند عدم استخدامه، قبل إجراء أي عملية تنظيف أو ضبط أو تغيير ملحق.
- احفظ هذا الجهاز بعيداً عن متناول الأطفال و/أو الأشخاص الذين يعانون من انخفاض قدراتهم الجسدية والحسية أو العقلية أو نقص الخبرة والمعرفة.
- لا تترك الجهاز يشتغل موضوعاً على سطح ما.
- حافظ على الجهاز في حالة جيدة. تأكد من أن الأجزاء المتحركة لا تخرج عن الصف أو مسدودة، وعدم وجود أجزاء مكسورة أو غيرها من الظروف التي قد تؤثر على حسن أداء الجهاز.
- أولي اهتماماً خاصاً خلال عمليات تجميع وتفكيك الأدوات الملحقة، لأن الشفرات حادة؛ واشرع بحذر وتجنب الاتصال المباشر مع حد الشفرات.
- لا تستخدم الجهاز لأكثر من ٠٦ دقيقة متتابة.
- لا تترك الجهاز أبداً موصولاً وبدون مراقبة. بالإضافة إلى ذلك ستقوم بتوفير الطاقة وإطالة عمر الجهاز.
- احفظه بعيداً عن الأطفال ومحبي الاستطلاع أثناء استعمال هذا الجهاز.
- لا تستعمل الجهاز على الحيوانات الأليفة أو الحيوانات.
- لا تفتح البطارية/ات تحت أي ظرف من الظروف.
- أعد شحن البطارية/ات فقط مع الشاحن المزود من قبل الشركة المصنعة. إذ أن الشاحن المناسب لنوع معين من البطاريات قد يتسبب بخطر الانفجار أو نشوب حريق عند استعماله مع بطارية/ات أخرى.
- استعمال الجهاز فقط مع البطارية/البطاريات التي تم تصميمها خصيصاً له. إن استعمال بطارية/بطاريات أخرى قد يسبب خطر الانفجار أو الحريق.

#### الخدمة:

- لقد تم تزييت هذا الجهاز من المنشأ. للحفاظ على الأداء الجيد للجهاز نوصي بتزييت الشفرات كلما يتم تنظيفها عن طريق وضع بضع قطرات من الزيت على أطراف الشفرة وشغل الجهاز لبضع ثوان.
- تأكد من أن يتم تنفيذ خدمة صيانة الجهاز من قبل العاملين المؤهلين، وفي حال تحديد المواد القابلة للاستهلاك/قطع الغيار، أن تكون أصليّة.
- إن كل استخدام غير مناسب، أو مخالفة إرشادات الاستعمال، قد يترتب عليه مخاطر، وهذا يلغي الضمان ومسؤولية الشركة المصنعة.

#### الوصف

- A هيكل
- B زر تشغيل وإطفاء
- C شفرات
- D مدخل الشفط
- E خزان الشفط
- F مرشح الهواء
- G مؤشر ضوئي للشحن
- H مشط دليل
- I محدد قياس

## الجهاز.

- يجب إزالة البطارية من الجهاز قبل التخلص منه.
- يجب فصل الجهاز عن التيار الكهربائي عند إزالة البطارية.
- يتم التخلص من البطارية بشكل آمن.
- في حال تلف توصيل التيار الكهربائي، فإنه يجب استبداله وحمل الجهاز إلى مركز خدمة صيانة تقنية معتمد. ومن أجل تفادي المخاطر، لا تحاول فكه أو إصلاحه بنفسك.
- تم إعداد هذا الجهاز للاستعمال المنزلي فقط، وليس للاستعمال المهني أو الصناعي.

- قبل توصيل شاحن البطاريات إلى التيار، تأكد من أن الجهد المبين على لوحة الخصائص يطابق جهد التيار الكهربائي.
- أوصل الجهاز إلى قاعدة مأخذ تيار مزود كحد أدنى ٠١ أمبير.
- يجب أن يتطابق قابس الجهاز مع القاعدة الكهربائية لمأخذ التيار. لا تقم أبداً بتعديل القابس. لا تستعمل محولات قابس.
- لا تستعمل القوة مع سلك التوصيل الكهربائي. لا تستعمل أبداً السلك الكهربائي لرفع أو حمل أو فصل قابس الجهاز.
- لا تلمس سلك التوصيل الكهربائي حول الجهاز.
- لا تترك سلك التوصيل الكهربائي يظل عالماً أو منثنياً.
- تحقق من حالة سلك التوصيل الكهربائي. تزيد الأسلاك التالفة أو المشابكة من خطر حدوث صدمة كهربائية.
- يجب فحص سلك التيار الكهربائي بصورة منتظمة بحثاً عن علامات التلف، وإذا تعرض للتلف، فلا يجب استعمال الجهاز.
- لا تلمس قابس التوصيل ويديك مبللتين.
- لا تستخدم الجهاز والسلك الكهربائي أو القابس تالفين.
- إذا تمزق أي من مغلفات الجهاز، قم على الفور بفصل الجهاز من التيار الكهربائي لتفادي احتمال حدوث صدمة كهربائية.
- لا تستخدم الجهاز إذا سقط أو إذا كان هناك علامات واضحة من التلف أو إذا كان هناك تسرب.
- تجنب أي اتصال مع السائل الذي قد يتحرر من البطارية. في حال الملامسة العرضية مع العينين، اغسلهما وراجع الطبيب.
- قد يسبب السائل المتسكب من البطارية تهيجاً أو حرقاً.
- لا تلمس الأجزاء المتحركة للجهاز وهو يشتغل.

## الاستخدام والعناية:

- قبل كل استعمال، انشر بالكامل سلك التيار الكهربائي للجهاز.
- لا تستعمل الجهاز إذا لم تكن أدواته الملحقة مركبة بالشكل الصحيح.
- لا تستعمل الجهاز إذا كانت الأدوات الملحقة المركبة به فيها عيوب. اشرع باستبدالها على الفور.
- لا تستعمل الجهاز إذا كانت أداة التشغيل/الإيقاف الخاصة به لا تعمل.
- إذا يستعمل الجهاز في الحمام أو ما شابه ذلك، قم بفصل قابس الجهاز من التيار الكهربائي عند عدم الاستعمال، حتى لو

## العربية

### - آلة تشذيب اللحية

Spiro

عزيري الزبون:

نشكر قرارك شراء منتج من منتجات العلامة التجارية TAURUS. وسوف تجلب لك التكنولوجيا والتصميم والأداء إلى جانب واقع تتجاوز أعلى معايير الجودة الرضا التام لفترة طويلة من الزمن.  
اقرأ بعناية كراس الإرشادات هذا قبل بدء تشغيل الجهاز واحتفظ به للرجوع إليه في المستقبل. إن عدم التقيد بالامتثال لهذه الإرشادات قد يترتب عليه كنتيجة لذلك وقوع حادث.

### نصائح وتحذيرات السلامة

- يمكن أن يستخدم هذا الجهاز الأطفال ممن هم بعمر ٨ سنوات فما فوق والأشخاص من ذوي القدرات البدنية أو الحسية أو العقلية المنخفضة أو انعدام الخبرة والمعرفة، إذا ما قدم لهم الإشراف أو التدريب المناسبين فيما يتعلق باستعمال الجهاز بطريقة آمنة ويستوعبوا المخاطر المترتبة عليه.
- إن هذا الجهاز ليس لعبة. يجب أن يكون الأطفال تحت المراقبة للتأكد بأنهم لا يلعبون بالجهاز.
- لا يجب على الأطفال القيام بالتنظيف والصيانة التي يجب أن يقوم بها المستخدم ومن دون إشراف.
- تحذير: لا تستخدم هذا الجهاز قرب أحواض الاستحمام والدوش والمغاسل أو غيرها من الحاويات التي تحتوي على الماء.
-  يعني هذا الرمز أن الجهاز لا ينبغي أن يستعمل بالقرب من المياه.
-  يعني هذا الرمز أن الجهاز غير مناسب للتنظيف تحت الحنفية المفتوحة.
- تحذير: حافظ على الجهاز جافاً.
- استخدم الجهاز فقط مع مصدر الطاقة المحدد، المرفق مع الجهاز.
- لا توصل الجهاز سوى إلى جهد سلامة منخفض جداً يتوافق مع المشار إليه في



## **Español**

### **GARANTÍA Y ASISTENCIA TÉCNICA**

Este producto goza del reconocimiento y protección de la garantía legal de conformidad con la legislación vigente. Para hacer valer sus derechos o intereses debe acudir a cualquiera de nuestros servicios de asistencia técnica oficiales.

Podrá encontrar el más cercano accediendo al siguiente enlace web: <http://taurus-home.com/>

También puede solicitar información relacionada poniéndose en contacto con nosotros por el teléfono que aparece al final de este manual.

Puede descargar este manual de instrucciones y sus actualizaciones en <http://taurus-home.com>

## **Català**

### **GARANTIA I ASSISTÈNCIA TÈCNICA**

Aquest producte gaudeix del reconeixement i protecció de la garantia legal de conformitat amb la legislació vigent. Per fer valer els seus drets o interessos ha d'acudir a qualsevol dels nostres serveis d'assistència tècnica oficials.

Podrà trobar el més proper accedint al següent enllaç web: <http://taurus-home.com/>

També pot demanar informació relacionada posant-se en contacte amb nosaltres al telèfon que apareix al final d'aquest manual.

Podeu descarregar aquest manual d'instruccions i les seves actualitzacions a <http://taurus-home.com>

## **English**

### **WARRANTY AND TECHNICAL ASSISTANCE**

This product enjoys the recognition and protection of the legal guarantee in accordance with current legislation. To enforce your rights or interests you must go to any of our official technical assistance services.

You can find the closest one by accessing the following web link: <http://taurus-home.com/>

You can also request related information by contacting us.

You can download this instruction manual and its updates at <http://taurus-home.com/>

## **Français**

### **GARANTIE ET ASSISTANCE TECHNIQUE**

Ce produit est reconnu et protégé par la garantie établie conformément à la législation en vigueur. Pour faire valoir vos droits ou intérêts, vous devrez vous adresser à l'un de nos services d'assistance technique agréés.

Pour savoir lequel est le plus proche, vous pouvez accéder au lien suivant : <http://taurus-home.com/>

Vous pouvez aussi nous contacter pour toute information.

Vous pouvez télécharger ce manuel d'instructions et ses mises à jour sur <http://taurus-home.com/>

## **Deutsch**

### **GARANTIE UND TECHNIS- CHER SERVICE**

Dieses Produkt ist von der gesetzlichen Garantie gemäß der geltenden Gesetzgebung geschützt. Um Ihre Rechte und Interessen geltend zu machen, müssen Sie eines unserer offiziellen Servicezentren aufsuchen.

Über folgenden Link finden

Sie ein Servicezentrum in Ihrer Nähe: <http://taurus-home.com/>

Sie können auch Informationen anfordern, indem Sie sich mit uns in Verbindung setzen.

Sie können dieses Benutzerhandbuch und seine Aktualisierungen unter <http://taurus-home.com/>

## **Italiano**

### **GARAZIA E ASSISTENZA TECNICA**

Questo prodotto possiede il riconoscimento e la protezione della garanzia legale di conformità con la legislazione vigente. Per far valere i suoi diritti o interessi, dovrà rivolgersi a uno qualsiasi dei nostri servizi ufficiali di assistenza tecnica.

Può trovare il più vicino cliccando sul seguente link: <http://taurus-home.com/>

Inoltre, può richiedere informazioni mettendosi in contatto con noi.

Può scaricare questo manuale di istruzioni e i suoi aggiornamenti da <http://taurus-home.com/>

## Português

### **GARANTIA E ASSISTÊNCIA TÉCNICA**

Este produto goza do reconhecimento e proteção da garantia legal em conformidade com a legislação em vigor. Para fazer valer os seus direitos ou interesses, deve recorrer sempre aos nossos serviços oficiais de assistência técnica.

Poderá encontrar o mais próximo de si através do seguinte website: <http://taurus-home.com/>  
Também pode solicitar informações relacionadas, pondo-se em contacto connosco.

Pode fazer o download deste manual de instruções e suas atualizações em <http://taurus-home.com/>

## Nederlands

### **GARANTIE EN TECHNISCHE ONDERSTEUNING**

Dit product valt onder de legale garantievooraarden zoals bepaald in de actuele wetgeving. Om een beroep te doen op uw rechten of aanspraken kunt u contact opnemen met onze officiële technische service.

U kunt de dichtstbijzijnde technische service vinden op de website: <http://taurus-home.com/>

Voor verdere informatie kunt u ook contact met ons opnemen.

U kunt deze gebruiksaanwijzing en eventuele actualiseringen ervan downloaden via <http://taurus-home.com/>

## Polski

### **GWARANCJA I SERWIS TECHNICZNY**

Ten produkt jest uznawany i chroniony prawną gwarancją zgodnie z obowiązującymi przepisami. W celu wyegzekwowania swoich praw lub interesów, należy udać się do dowolnego z naszych oficjalnych usług pomocy technicznej.

Najbliższy punkt można znaleźć, korzystając z poniższego linku: <http://taurus-home.com/>

Można również poprosić o informację, kontaktując się z nami.

Można też pobrać niniejszą instrukcję obsługi i jej aktualizacje na <http://taurus-home.com/>

## Ελληνικά

### **ΕΓΓΥΗΣΗ ΚΑΙ ΤΕΧΝΙΚΗ ΥΠΟΣΤΗΡΙΞΗ**

Το παρόν προϊόν αναγνωρίζεται και προστατεύεται από τη

νόμιμη εγγύηση συμμόρφωσης προς την ισχύουσα νομοθεσία.

Για να διεκδικήσετε τα δικαιώματα ή συμφέροντά σας πρέπει να απευθυνθείτε σε οποιοδήποτε από τα επίσημα γραφεία μας τεχνικής υποστήριξης.

Για να βρείτε το πιο κοντινό σε εσάς, ανατρέξτε στην ιστοσελίδα: <http://taurus-home.com/>

Μπορείτε επίσης να ζητήσετε πληροφορίες, επικοινωνώντας μαζί μας.

Μπορείτε να «κατεβάσετε» από το διαδίκτυο το παρόν εγχειρίδιο οδηγίων και τις σχετικές ενημερώσεις του στο <http://taurus-home.com/>

## **Русский ГАРАНТИЯ И ТЕХНИЧЕСКАЯ ПОДДЕРЖКА**

Этот продукт защищен юридической гарантией в соответствии с действующим законодательством. Чтобы обеспечить соблюдение ваших прав или интересов, вы должны обратиться в любую из наших официальных служб по технической поддержке клиентов.

Вы можете найти ближайшие из центров, пройдя по

следующей веб-ссылке: <http://taurus-home.com/>

Вы также можете запросить соответствующую информацию, связавшись с нами (см. последнюю страницу руководства).

Вы можете скачать это руководство и обновления к нему по адресу <http://taurus-home.com/>

## **Română GARANȚIE ȘI ASISTENȚĂ TEHNICĂ**

Acest produs beneficiază de recunoașterea și protecția garanției legale în conformitate cu legislația în vigoare. Pentru a vă exercita drepturile sau interesele, trebuie să vă adresați unuia dintre serviciile noastre oficiale de asistență tehnică.

Puteți găsi cel mai apropiat serviciu de asistență tehnică accesând următorul link web: <http://taurus-home.com/>

De asemenea, puteți solicita informații conexe, contactându-ne (consultați ultima pagină a manualului).

Puteți descărca acest manual de instrucțiuni și actualizările sale la <http://taurus-home.com/>

## **Български ГАРАНЦИЯ И ТЕХНИЧЕСКА ПОМОЩ**

Настоящият продукт има законна гаранция, в съответствие с действащото законодателство. За да упражните правата си на потребител следва да се насочите към някой от нашите оторизирани сервиси.

Най-близкия до Вас сервиз можете да откриете на следния линк: <http://taurus-home.com/>

Също така, можете да потърсите информация, свързвайки се с нас (вижте на последната страница на наръчника).

Наръчника с указания и неговите осъвременявания можете да свалите на следния <http://taurus-home.com/>

## **العربية**

الضمان والمساعدة التقنية

يحظى هذا المنتج بالاعتراف والحماية من الضمان القانوني وفقاً للتشريعات النافذة. لطلب حقوقك أو مصالحك

يجب عليك مراجعة أي

مركز من مراكزنا لخدمات المساعدة التقنية الرسمية.

يمكنك العثور على الأقرب عن طريق الدخول إلى رابط الموقع التال:

(حسب العلامة التجارية)

<http://taurus-home.com>

كما يمكنك طلب المعلومات ذات الصلة عن طريق الاتصال بنا عبر الهاتف.

ويمكنك تحميل دليل التعليمات هذا وتحديثاته على الموقع

<http://taurus-home.com>

---

**Algeria**

Zone d'Activite, N° 62,  
Constantine  
213770777756

---

**Argentina**

Av. del Libertador  
1298,(B1638BEY), Vicente  
López (Pcia. Buenos Aires)  
541153685223

---

**Belgium**

Mariëndonkstraat 5, 5154 EG,  
Elshout  
31620401500

---

**Benin**

359 Av. Steinmetz, 1930,  
Cotonou  
0299-21313798

---

**Bulgaria**

265,Okolovrasten Pat,  
Mladost 4, 1766, Sofia  
35929211120 / 35929211193

---

**Burkina Faso**

Avenue Bassawarga, 01  
BP915, Ouagadougou  
226 25301038

---

**Congo (Republic of)**

98 Blvd General Charles de  
Gaulle, Pointe Noire  
242066776656

---

---

**Cyprus**

20, Bethlehem Str. / P.O.Box  
20430, 2033, Strovolos  
35722711300

---

**Czech Republic**

Milady Horakove 357/4,  
568 02, Svitavy  
420 461 540 130

---

**Democratic Republic of the  
Congo**

AV. Pont Canale N° 3440,  
Kinshasa  
00243-991223232

---

**Equatorial Guinea**

SN Av Patricio Lumumba y  
C/ Jesus B, Bata  
00240 333 082958 /  
00240 333 082453

---

**Equatorial Guinea**

Calle de las Naciones Unidas,  
PO box 762, Malabo  
240333082958 /  
240333082453

---

**España**

Avda Barcelona, S/N, 25790  
Oliana (Lleida)  
atencioncliente@taurus.es  
902 118 050

---

---

**Ethiopia**

Lideta Sub City Kebele 10  
H.NO 124, Addis Ababa  
+251 11 5518300

---

**France**

Za les bas musats 18, 89100,  
Malay-le-Grand  
03 86 83 90 90

---

**Gabon**

BP 574, Port-Gentil Centre-ville  
24101552689 / 24101560698

---

**Ghana**

Ederick Place, Accra-Ghana  
302682448 / 302682404

---

**Gibraltar**

11 Horse Barrack Lane,  
54000, Gibraltar  
00350 200 75397 /  
00350 200 41023

---

**Greece**

Sapfous 7-9, 10553, Athens  
+30 21 0373 7000

---

**Guinea**

BP 206, GN, Conakry  
(224) 622204545

---

---

**Hong Kong**

Unit H, 13/F., World Tech  
Centre, Hong kong  
(852) 2448 0116 / 9197 3519

---

**Hungary**

Késmárk utca 11-13,  
1158, Budapest  
+36 1 370 4519

---

**India**

C-175, Sector-63, Noida,  
Gautam Budh Nagar  
201301, Delhi  
(+91) 120 4016200

---

**Ivory Coast**

01 Rue Des Carrossiers-Zone  
3, B.P 3747, Abidjan 01 (RCI)  
22521251820 / 225 21 353494

---

**Jordan**

28 Basman St Down town,  
Amman  
+962 6 46 222 68

---

**Kuwait**

P.O. BOX 3379 hawally,  
32034, Hawally  
+965 2200 1010

---

---

**Lebanon**

Damascus Highway; Sciale  
Building, Jamhour  
9615922963

---

**Luxembourg**

Mariëndonkstraat 5, 5154 EG,  
Elshout  
31620401500

---

**Mali**

BP E2900, Dravela Bolibana  
223227216 / 223227259

---

**Marruecos**

Avenue 2 Mars, Résidence  
Nassrallah, Appt n° 2 1er,  
Casablanca  
(+212) 522 86 30 95

---

**Mauritania**

134 Avenue Gamal Abdener  
Ilot D, Nouakchott  
2225254469 / 2225251258

---

**Mexico**

Rosas Moreno N° 4-203 Colo-  
nia de San Rafael C.P. 06470  
Delegación Cuauhtémoc,  
Ciudad de México  
(+52) 55 55468162

---

**Montenegro**

Rastovac bb, 81400, Niksic  
+382 40 217 055

---

---

**Netherlands**

Mariëndonkstraat 5, 5154 EG,  
Elshout  
31620401500

---

**Nigeria**

8, Isaac; John Str, G.R.A Ikeja  
Lagos  
23408023360099

---

**Paraguay**

Denis Roa 155  
C/ Guido Spano, Asunción  
21665100

---

**Peru**

Calle los Negocios 428,  
Surquillo, Lima  
(511) 421 6047

---

**Portugal**

Avenida Rainha D. Amélia,  
n°12-B, 1600-677, Lisboa  
+351 210966324

---

**Romania**

Dudesti Pantelimon 23,  
410554, Bucharest  
031.805.49.58

---

**Serbia**

Rastovac bb, 81400, Niksic  
+382 40 217 055

---



---

**Slovakia**

Milady Horakove 357/4,  
568 02, Svitavy  
420 461 540 130

---

**Southafrica**

Unit 25 & 26, San Croy Office  
Park, Die Agora Road,  
Croydon, Kempton Park,  
1619, Johannesburg  
(+27) 011 392 5652

---

**Tunisia**

2, Rue de Turquie, Tunis  
21671333066

---

**Ukraine**

Block 6, Ap Housing Estate  
Topol-2, B, 49000,  
Dnepropetrovsk  
380563704161 /  
380563704161

---

**United Arab Emirates**

P.O.BOX 8543, Dubai  
14506246200

---

**Uruguay**

Luis Alberto de Herrera 3468,  
11600, Montevideo  
598 2209 28 00

---

**Vietnam**

Lot 7 Ind. Zone for, Ha Noi  
84437658111 / 84437658110

---







**taurus**

Avda. Barcelona, s/n  
E 25790 Oliana  
Spain