

taurus



TROPICANO 2000

complies with
INTERNATIONAL
IEC60335
SAFETY SPECIFICATIONS

t
1800-2000W

2 YEAR
WARRANTY

Model:
946876

PLEASE READ ALL INSTRUCTIONS BEFORE USE

ENGLISH / AFRIKAANS

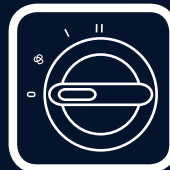

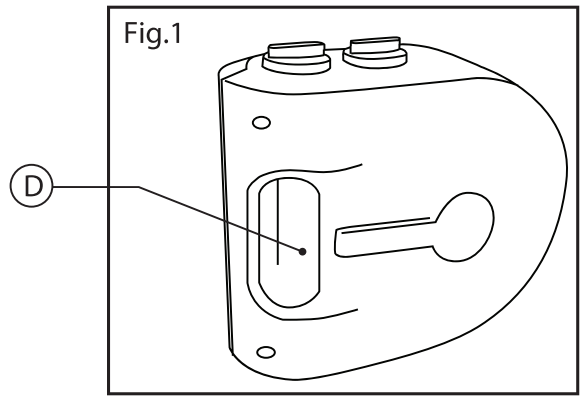
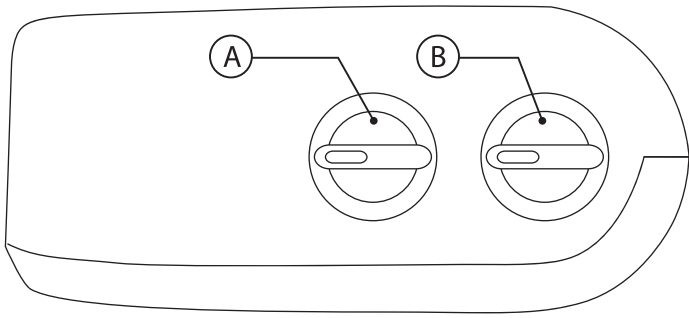
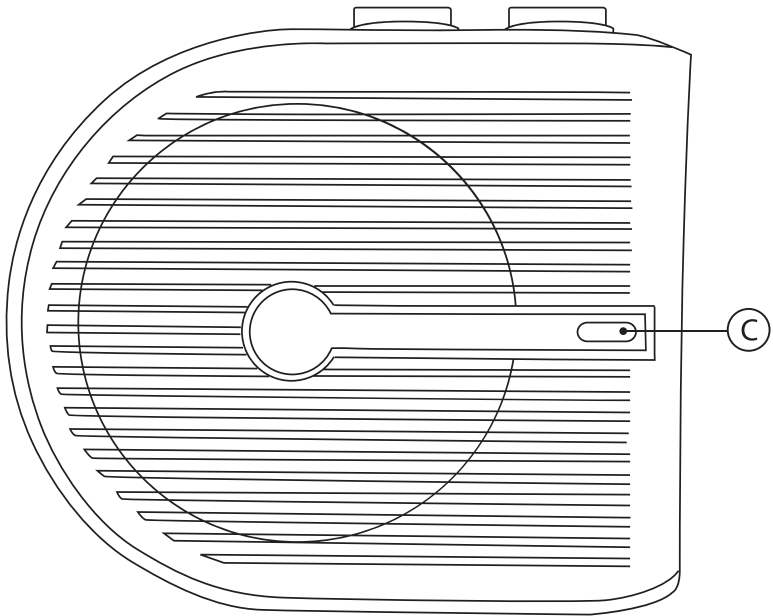

ENGLISH MANUAL

Dear customer,

Many thanks for choosing to purchase a TAURUS brand product.

Thanks to its technology, design and operation and the fact that it exceeds the strictest quality standards, a fully satisfactory use and long product life can be assured.

Description

- A Thermostat rotatory switch
- B Function and speed selector
- C Pilot light
- D Carrying Handle

Read these instructions carefully before switching on the appliance and keep them for future reference. Failure to follow and observe these instructions may result in an accident.

Safety advice and warnings

CAUTION: Some parts of this product may become very hot and cause burns. Pay particular attention when children and vulnerable people are present.

- The appliance must not be placed below a power socket.
- Children under 3 years old must be kept out of reach of the appliance unless they are continuously supervised.
- Children of between 3 and 8 years old may only switch the appliance on or off if it has been placed or installed in its designated normal working position and if they are supervised or have received instructions relating to the safe use of the appliance and understand the risks the appliance has.
- This appliance can be used by people unused to its handling, disabled people or children aged from 8 years and above if they have been given supervision or instruction concerning use of the appliance in a safe way and understand the hazards involved.
- Cleaning and user maintenance shall not be made by children unless they are supervised
- Children of between 3 and 8 years old may not plug in, adjust or clean the appliance or carry out maintenance operations.
- This appliance is not a toy. Children should be supervised to ensure that they do not play with the appliance.
- Do not use the appliance near bathtubs, showers or swimming pools.
- If the connection is damaged it must be replaced. Take the appliance to an authorised

Technical Assistance

Service. Do not try to dismantle or repair without assistance, as this may be dangerous.

This symbol means that the appliance must not be covered.

- **CAUTION:** In order to prevent overheating, do not cover the appliance.
- Ensure that the voltage indicated on the

nameplate matches the mains voltage before plugging in the appliance.

- Connect the appliance to a base with an earth socket withstanding a minimum of 16 amperes.
- The appliance's plug must fit into the mains socket properly. Do not alter the plug. Do not use plug adaptors.
- The appliance should be used and kept over a flat and stable surface.
- Place the appliance on a horizontal, flat, stable surface away from heat sources and contact with water (splashes etc.).
- Keep the appliance away from flammable material such as textiles, cardboard or paper, etc.
- Ensure that neither the air access nor exit become either totally or partially covered by drapery, clothing, etc., as this increases the risk of fire.
- Do not use the appliance if the cable or plug is damaged.
- If any of the appliance casings breaks, immediately disconnect the appliance from the mains to prevent the possibility of an electric shock.
- **CAUTION:** Maintain the appliance dry.
- **CAUTION:** Do not use the appliance near water.
- Do not use the appliance with damp hands or feet, or when barefooted.
- Never use the electric wire to lift up, carry or unplug the appliance.
- Do not wrap the cable around the appliance.
- Ensure that the electric cable does not get trapped or tangled.
- Do not allow the connection cable to come into contact with the appliance's hot surfaces.
- Keep the appliance well away from heat sources, oil, sharp edges or moving parts.
- Check the condition of the electrical connection cable. Damaged or tangled cables increase the risk of electric shock.
- This appliance is suitable for outdoor use.
- If using the appliance outdoors, use a suitable cord extension.
- The power cord must be regularly examined for signs of damage and if damaged, the appliance must not be used.
- As an additional protection to the electrical supply for the appliance, it is advisable to have a differential current device with a maximum sensitivity of 30mA. Ask for advice from a competent installer.
- Do not leave the appliance out in the rain or exposed to moisture. If water gets into the appliance, this will increase the risk of electric shock.
- Do not touch the plug with wet hands.
- Do not use the appliance, in the case persons insensitive to heat (the appliance has heated surfaces).
- Do not touch metal parts or the body when it is operating, as it may cause serious burns.

Use and care:

- Fully unroll the appliance's power cable before each use.
- Do not use the appliance if the on/off switch does not work.

- Do not move the appliance while in use.
- Use the appliance handle/s, to catch it or move it.
- Do not use the appliance if it is tipped up and do not turn it over.
- Do not turn the appliance over while it is in use or connected to the mains.
- If you use the appliance in a bathroom or similar place, unplug the appliance from the mains when it is not in use, even if it is only for a short while, as proximity to water involves a risk, even if the appliance is disconnected.
- Disconnect the appliance from the mains when not in use and before undertaking any cleaning task.
- This appliance is for household use only, not professional or industrial use.
- This appliance should be stored out of reach of children and/or the disabled.
- Do not store or transport the appliance if it is still hot.
- Keep the appliance in a dry, dust-free place, out of direct sunlight.
- Make sure that dust, dirt or other foreign objects do not block the fan grill on the appliance.
- Never leave the appliance connected and unattended if it is not in use. This saves energy and prolongs the life of the appliance.
- Do not use the appliance on any part of the body of a person or animal.
- Do not use the appliance with pets or animals.
- Do not use the appliance to dry textiles of any kind.
- CAUTION: Do not sleep while using this appliance, as there is risk you could be harmed.
- Turn the thermostat control to the minimum (MIN) setting. This does not mean that the iron is switched off permanently.

Fan Function:

- Select the fan position.
- Check that the thermostat rotatory switch is set to the maximum.

Heat Function:

- Select the heater position.
- Select the desired heating power.
- Check that the thermostat rotatory switch is set to the temperature required

Once you have finished using the appliance:

- Stop the appliance, selecting position 0 on the speed and function selector.
- Unplug the appliance to the mains.
- Clean the appliance

Carry handle/s:

- The device has a handle on the upper part so it can be transported easily and comfortably (Fig. 1).

Anti-capsize safety device

- The appliance has an anti-capsize safety device which disconnects the appliance if the working position is incorrect.

Safety thermal protector:

The appliance has a safety device, which protects the appliance from overheating.

When the appliance switches itself on and off repeatedly, for reasons other than the thermostat control, check to ensure that there are no obstacles that impede correct air entry or expulsion.

Cleaning

- Disconnect the appliance from the mains and let it cool before undertaking any cleaning task.
- Clean the equipment with a damp cloth with a few drops of washing-up liquid and then dry.
- Do not use solvents, or products with an acid or base pH such as bleach, or abrasive products, for cleaning the appliance.
- Do not let water or any other liquid get into the air vents to avoid damage to the inner parts of the appliance.
- Do not submerge the appliance in water or any other liquid, or place it under a running tap.
- NB: When the appliance is used as a heater after long periods in storage or after having been used solely as a fan a small amount of smoke may be produced. This is not important

Service:

- Make sure that the appliance is serviced only by specialist personnel, and that only original spare parts or accessories are used to replace existing parts/accessories.
- WARNING: There is a risk of fire if the appliance is not cleaned following these instructions.
- Any misuse or failure to follow the instructions for use renders the guarantee and the manufacturer's liability null and void.

Installation

- Ensure that the appliance is level with respect to the floor.
- Ensure that neither the air access nor exit become either totally or partially covered by drapery, clothing, etc., as this increases the risk of fire.

Instructions for use

Before use:

- Make sure that all the product's packaging has been removed.
- Prepare the appliance according to the function you wish to use.

Use:

- Unroll the cable completely before plugging it in.

and is due to the heater burning dust deposits which have accumulated on the heating element. This phenomenon may be avoided by cleaning the inside of the appliance beforehand through the grill with a vacuum cleaner or pressurised air.

Anomalies and repair

- Take the appliance to an authorised technical support service if problems arise. Do not try to dismantle or repair without assistance, as this may be dangerous.
- For EU product versions and/or in the case that it is requested in your country: Ecology and recyclability of the product
- The materials of which the packaging of this appliance consists are included in a collection, classification and recycling system. Should you wish to dispose of them, use the appropriate public recycling bins for each type of material.
- The product does not contain concentrations of substances that could be considered harmful to the environment

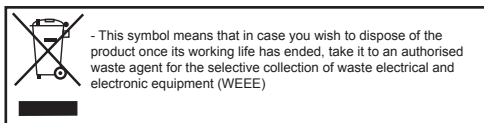

AFRIKAANS HANDLEIDING

Geagte kliënt,

Baie dankie vir u keuse om 'n Taurus handelsmerk produk te koop.

Danksy die tegnologie, ontwerp en werking en die feit dat dit voldoen aan die strengste gehalte standaarde, is u verseker van 'n volle bevredigende gebruik en lang produklewe.

Beskrywing

- A Termostaat rotasieskakelaar
- B Funksie en spoed seleksie
- C Klikliggie
- D Dra handvatsetl

Lees hierdie instruksies aandagtig deur voordat u die toestel aanskakel en hou hulle vir toekomstige verwysing. Indien u versuim om hierdie instruksies te volg kan dit tot 'n ongeluk lei.

Veiligheidswenke en waarskuwings

WAARSKUWING: Sommige dele van hierdie produk kan baie warm word en brandwonde veroorsaak. Skenk veral aandag wanneer kinders en kwesbare mense teenwoordig is.

- Die toestel moet nie onder 'n kragprop geplaas word nie.
- Kinders onder 3 jaar oud moet onder toesig gehou word anders moet die toestel buite hul bereik geplaas word.
- Kinders tussen 3 en 8 jaar oud mag die slegs die toestel aan-of afskakel as dit geplaas is of geïnstalleer is in sy aangewese normale werkposisie en as hulle onder toesig is of geleer is met betrekking tot die veilige gebruik van die apparaat en die risiko's van die toestel te

verstaan.

- Hierdie toestel kan deur mense gebruik word soos gestremdes of kinders tussen die ouderdomme van 8 jaar en ouer as hulle onder toesig is of geleer is aangaande die gebruik van die toestel op 'n veilige manier en die gevare verstaan.
- Skoonmaak en onderhoud van die toestel sal nie deur kinders gedoen word nie, tensy hulle dit onder toesig doen.
- Kinders tussen 3 en 8 jaar oud mag nie die toestel inprop, skoonmaak, instel of die herstel en onderhoudswerk aan die toestel doen nie.
- Hierdie toestel is nie 'n speelding nie. Kinders moet onder toesig wees om te verseker dat hulle nie met die toestel speel nie.
- Moenie die toestel gebruik naby 'n bad, stort of swembad nie.
- As die verbinding beskadig is, moet dit vervang word. Neem die toestel na 'n gemagtigde agent toe om te herstel of vervang.

Tegniese Bystand

Diens. Moenie probeer om die toestel uitmekaar te haal of te herstel sonder hulp nie, want dit kan gevaarlik wees.

Hierdie simbool beteken dat die toestel nie bedek moet word nie.

- **WAARSKUWING:** Om oorverhitting te voorkom, moet nie die toestel bedek nie.
- Maak seker dat die spanning wat op die naamplaat verskyn ooreenstem met die netspanning van die toestel voordat ju dit inprop.
- Verbind die apparaat na 'n basis met 'n gearde sok met 'n weerstand van 'n minimum van 16 ampère.
- Die toestel se prop moet behoorlik inpas by die hoofleiding sok. Moenie die prop verander nie, moet nie adapter proppe gebruik nie.
- Die toestel moet gebruik word op 'n stabiele en gelyke oppervlak.
- Plaas die toestel op 'n horisontale, plat, stabiele oppervlak weg van hittebronne en kontak met water (spatsels ens).
- Hou die toestel weg van vlambare materiaal soos tekstiele, karton of papier, ens.
- Maak seker dat die toestel se lugtoevoer of uitgang bedek word in die geheel of gedeeltelik nie deur lakens, klere, ens want dit verhoog die risiko van brand.
- Moenie die toestel gebruik as die kabel of prop beskadig is nie.
- Indien enige van die toestel se dele breek, skakel onmiddellik die toestel af by die hoofleiding om die moontlikheid van 'n elektriese skok te voorkom.
- **WAARSKUWING:** Hou die toestel droog.
- **WAARSKUWING:** Moenie die toestel naby water gebruik nie.
- Moenie die toestel met klam hande of voete gebruik nie, of wanneer u kaalvoet is nie.
- Moet nooit die elektriese draad gebruik om die toestel op te tel, te dra of te ontkoppel nie.
- Moenie die kabel om die toestel draai nie.
- Maak seker dat die elektriese kabel nie vasgevang of verstrengel raak nie.
- Moenie toelaat dat die verbinding kabel

- in kontak kom met die toestel se warm oppervlaktes nie.
- Hou die toestel ver weg van hitte bronne, olie, skerp kante of bewegende dele.
- Gaan die toestand van die elektriese verbindingskabel deeglik na. Beskadigde of verstrengelde kables verhoog die risiko van elektriese skok.
- Hierdie toestel is geskik vir buitenshuise gebruik.
- As die toestel buite gebruik word, gebruik 'n toepaslike verlengingskoord.
- Die Kragkabel moet gereeld ondersoek word vir skade en wanneer dit beskadig is, moet die toestel nie gebruik word nie.
- As 'n addisionele beskerming vir elektriese toevoer vereis word, word aanbeveel dat 'n differensiaal toevoertoestel vir maksimum sensitiwiteit van 30mA gebruik word. Vra advies van 'n bevoegde installeerder.
- Moenie die toestel buite in die reen gebruik of blootstel aan nattigheid nie. As water binne in die toestel beland, sal dit die gevaar van 'n elektriese skok verhoog.
- Moenie die prop met nat hande aanraak nie.
- Moenie die toestel naby mense gebruik wat nie sensitief is vir hitte nie (die toestel het warm oppervlaktes)
- Moenie die metaaloppervlaktes aanraak wanneer die toestel in werking is nie, dit kan ernstig brandwonder veroorsaak.

Gebruik en versorging:

- Rol die toestel se kragkabel heeltemal af voor elke gebruik.
- Moenie die toestel gebruik as die aan-of afskakelaar nie werk nie.
- Moenie die toestel beweeg terwyl dit in gebruik is nie.
- Gebruik die toestel se handvatsels om dit te skuif of te vang.
- Moenie die toestel gebruik as dit is onderstebo is nie, en moenie dit omkeer nie.
- Moenie die toestel onderstebo draai terwyl dit in gebruik is of aan die hoofleiding verbind is nie.
- As u die toestel in 'n badkamer of soortgelyke plek gebruik, ontkoppel die apparaat van die hoofleiding wanneer dit nie in gebruik is nie, selfs al is dit net vir 'n kort tydperk, die nabyheid van water behels 'n risiko, selfs indien die toestel ontkoppel is.
- Ontkoppel die toestel uit die hoofleiding wanneer dit nie in gebruik is nie en voordat enige skoonmaak taak uitgevoer word.
- Hierdie toestel is vir huishoudelike gebruik, nie professionele of industriële gebruik nie.
- Hierdie toestel moet buite bereik van kinders en/of gestremdes gestoor word.
- Moenie die toestel stoor of vervoer as dit nog warm is nie.
- Hou die toestel in 'n droë, stof-vrye plek, weg van direkte sonlig .
- Maak seker dat stof, vuilheid of ander vreemde voorwerpe nie die waaier van die toestel blokkeer nie.
- Moet nooit die toestel gekoppel los en sonder toesig as dit nie gebruik word nie. Dit bespaar energie en verleng die lewe van die toestel.

- Moenie die toestel gebruik op enige deel van die liggaam van 'n persoon of dier nie.
- Moet nie die toestel gebruik met troeteldiere en diere nie.
- Moenie die toestel gebruik om tekstiele van enige soort droog te maak nie.
- WAARSKUWING:** Moenie slaap terwyl hierdie toestel aan is nie, want daar is risiko dat u kan beseer word.
- Draai die termostaat beheer tot die minimum (MIN) stelling. Dit beteken nie dat die verwarmmer afgeskakel is nie.

Diens:

- Maak seker dat die toestel net gediens word deur spesialis personeel, en dat slegs oorspronklike onderdele of bykomstighede gebruik word om die bestaande onderdele/toebehore te vervang.
- WAARSKUWING:** Daar is 'n risiko van brand as die toestel nie skoonmaak word deur hierdie instruksies te volg nie.
- Enige misbruik of versuim om die instruksies vir gebruik van die toestel te volg maak die waarborg en die vervaardiger se aanspreeklikheid nietig.

Installasie

- Maak seker dat die toestel gelyk staan op die vloer.
- Maak seker dat die lugtoegang of uitgang nie bedek word in die geheel of gedeeltelik nie deur laken, kler, ens omdat dit die risiko van brandgevaar verhoog.

Instruksies vir die gebruik

Voor gebruik:

- Maak seker dat al die produk se verpakking verwyder is.
- Berei die toestel voor volgens die funksie waarvoor u dit wil gebruik.

Verbruik:

- Rol die kabel heeltemal af voordat dit ingeprop word.
- Konnekteer die apparaat met die hoofleiding.
- Stel die verspreider van die toestel om die vloei van lug in die gewenste rigting te laat vloei.
- Skakel die toestel aan deur die werking van die funksie en spoed selekteerder te draai.
- Die kraglig (C) sal aanskakel.
- Kies die funksie wat u wil hê dat die toestel moet uitvoer.
- Kies die gewenste spoed.
- Draai die termostaat beheer na die gewenste temperatuur posisie.
- Gedurende verbruik sal die krag lig (C) aan en af flits, wat daarop dui dat die verwarmingselemente in gebruik is volgens die gekose temperatuur.

Verkoelingsfunksie:

- Kies die verkoelingsposisie.
- Maak seker dat die termostaat rotasieskakelaar tot die maksimum gestel is.

Verhittingsfunksie:

- Kies die verhittingsfunksie posisie.

- Kies die gewenste verwarmingsposisie.
- Maak seker dat die termostaat rotasieskakelaar na die vereiste temperatuur gedraai is.

Sodra u klaar is met die toestel:

- Sit die toestel af, kies posisie 0 op die spoed-en funksieseleksie.
- Ontprop die toestel van die hoofleiding.
- Maak die toestel skoon.

Dra handvatsel/s:

- Die toestel het 'n handvatsel bo-op, sodat dit kan maklik vervoer en gedra kan word (Fig.1).

Teen-omslaen veiligheidstoestel

- Die toestel het 'n teen-omslaen veiligheidstoestel wat die apparaat afskakel as die werkende posisie van die toestel verkeerd is.

Veiligheid termiese beskermer:

Die toestel het 'n veiligheid-apparaat, wat beskerm teen oorverhitting van die toestel.

Wanneer die toestel herhaaldelik self aan-en af skakel vir ander redes as die termostaat beheer, gaan na om te verseker dat daar geen obstrukties is wat keer dat korrekte lug in-of uitgaan nie.

Skoonmaak

- Ontkoppel die toestel van die hoofleiding en laat dit afkoel voordat u onderneem om enige skoonmaak taak te onderneem.
- Maak die toerusting met 'n klam lap met 'n paar druppels opwasmiddel skoon en droog dit dan af.
- Moenie oplosmiddels, of produkte met 'n suurbasis pH soos bleikmiddel gebruik nie, of skuur-produkte gebruik vir die skoonmaak van die toestel nie.
- Moenie water of enige ander vloeistof in die luggate laat kom wat skade aan die binneste dele van die toestel kan doen nie.
- Moenie die toestel in water of enige ander vloeistof dompel nie, of dit onder 'n lopende kraan plaas nie.

- NB: Wanneer die toestel gebruik word as 'n verwarmers na 'n lang tydperke gestoor of nadat dit uitsluitlik gebruik was as 'n waaier kan 'n klein hoeveelheid van rook geproduseer word. Dit is nie belangrik nie en is te danke aan die verwarmers wat 'n stof neerslag brand wat opgehoop het oor die tydperk. Hierdie verskynsel kan voorkom word deur die toestel aan die binnekant van voor af deur die rooster met 'n stofsuier of lugdruk skoon te maak.

Onreematighede en herstel

- Neem die toestel na 'n gemagtigde tegniese ondersteuningsdiens as daar probleme ontstaan. Moet nie probeer om die toestel self te herstel sonder hulp nie, dit kan gevaarlik wees.
- Vir EU produk weergawes en / of in die geval dat u land dit versoek: Ekologie en herwinbaarheid van die produk
- Die materiaal waarvan die verpakking van hierdie toestel bestaan is ingesluit in 'n versameling-Klassifikasie-en herwinningstelsel. Indien u wil ontslae raak van hulle, gebruik die toepaslike openbare herwinningstelsel vir elke tipe materiaal.
- Die produk bevat nie konsentrasie stowwe wat as skadelik beskou kan word vir die omgewing nie.

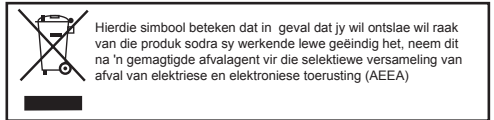

taurus

**2 YEAR
WARRANTY**

**1 YEAR RETAIL
+1 YEAR EXTENDED**
taurusappliances.co.za
Register Online

Thank you for purchasing a Taurus product. Taurus guarantees that your product has been thoroughly inspected and tested before being dispatched and is free from mechanical and electrical defects and complies with the applicable safety standards. With every Taurus product purchased you get a 2 year warranty as detailed in the terms and conditions below.

First Year – 1 Year Retail Warranty:

Should defects due to faulty parts or workmanship develop, under normal domestic use, within 12 months from the original date of purchase please return the product to the store from where it was purchased for a refund or replacement.

Second Year – 1 Year Extended Warranty

Taurus takes pride in their product quality and therefore offer an extended 12 month warranty over and above the 1 Year Retail Warranty. Should defects due to faulty material or workmanship develop, under normal domestic use, after the 12 month period and within 24 months from the original date of purchase, please return the product postage pre-paid to Taurus for repair. Taurus will repair the product free of charge and return it to you directly. Taurus will replace a product with a similar product in the same or better condition, if the repair cannot be conducted for whatever reason.

NB: The 1 Year Extended Warranty is only valid for customers who have registered their warranty online at www.taurusappliances.co.za within the first year after making their purchase. See overleaf for details and instructions.

Before returning your product, check the following:

- Your household mains supply socket is in good condition, working and switched on.
- The mains supply circuit is not overloaded (White trip switch on your DB board is off).
- You have read the trouble shooting guide in your Instructions for Use.
- All accessories and parts are present.

The following conditions apply:

1. Please ensure you retain your receipt as this must be presented when making a claim under the terms of the guarantee. It is impossible to determine the guarantee period without proof of purchase, so please keep this in a safe place. (NB. Your guarantee can be scanned onto the Taurus web site for safe storage – see reverse side for details.)
2. If a refund or exchange is required the product must be complete with all accessories, parts and packaging. Missing parts will render the guarantee void.
3. Upon receipt of your appliance, check it for any transport damage to ensure it is safe for use. Return it to the store as soon as possible for exchange if damaged. The guarantee is void if products are damaged after

use, so please do not use the damaged product.

4. Your product is designed for normal domestic household use. Failure to read and comply with the instructions for use, cleaning and maintenance will render your guarantee void, so please read these instructions carefully to ensure your safety, and to get the most effective use from the product. (e.g. not removing lime scale; water deposits; insect infestation, and/or burnt products)
5. Any abuse, negligent, improper or accidental use or care will render the guarantee void and Creative Housewares (Pty) Ltd will not be liable for any loss or damage.
6. Any attempted repair, or replacement of unauthorised parts will render the guarantee void, so please contact an authorised service centre or service agent for any service or repair requirements.
7. NB: The guarantee on replaced products will be from the original date of purchase and not from when the date replacement was made.
8. All repairs carry a 3 month guarantee even if this falls outside of the 2 year guarantee period.
9. Taurus will attempt to conduct repairs within reasonable time in line with industry standards but cannot be held responsible or liable for any circumstances not under our control.

Repairs Out of the Warranty Period

If service or repair becomes necessary outside the warranty period, this service is still available however all transport/postage, spares and labour costs will be for the customers' account. All chargeable repairs will require the customers' written acceptance of the quote. Once the go-ahead has been received Taurus will undertake to conduct the repair within a reasonable time and maintain the condition of the product as received. All repairs are guaranteed for 3 months from the date of the repair.

For any service, enquiries and complaints please contact our Customer Care on 086 111 5006 or e-mail help@creativehousewares.co.za from 08h00 to 15h00 Monday to Friday excluding public holidays. Please also note that the company is normally closed for 2 weeks around Christmas and New Year.

Please send all products for repair postage pre-paid to one of the service centres listed on the back of this page.

ONLINE WARRANTY REGISTRATION

Why register your warranty?

We at Taurus pride ourselves on bringing premium quality appliances to market, and as a commitment to this level of quality we offer a 2 year warranty (1 Year Retail + 1 Year Extended) on all of our products. We often hear that our customers lose their receipts and can therefore no longer claim if they have a problem. To take advantage of the 1 Year Extended Warranty you will need to register your warranty online within the first year of purchase in order to make a valid claim. Now you can register your product, upload your warranty online, never have to worry about losing your receipt again and enjoy the benefit of your 2 year warranty.

Added Benefits

In addition to providing you with an online profile of your registered products we will also provide a host of value added benefits:

- Incentives and Competitions for registered users
- New recipes or ideas for your products
- New product developments – be the first to get the latest appliances
- Special offers on promotional items

How to Register your Online Warranty?

STEP1 Create your user profile:

If you haven't done so already, simply visit www.taurusappliances.co.za, click on the "Product Registration" link and follow the easy instructions. You will receive a username and password once registered. This will give you access to your user profile.



taurusappliances.co.za

STEP2 Pick a registration method:



**DESKTOP/
LAPTOP**

- Open your internet browser and visit www.taurusappliances.co.za
- Click on the "Registration" link and login using your user name and password.
- Click on "Register your products and upload receipts" and follow the easy instructions.
- Scan and upload your receipt



**SMART
PHONE/
TABLET**

- Scan the QR code above or visit www.taurusappliances.co.za
- Click on the "Registration" link and login using your user name and password.
- Click on "Register your products and upload receipts" and follow the easy instructions.
- Scan or take a photo and upload your receipt.



FAX

- Fax the following to 021 931 4058
- First Name and Surname
- Contact telephone and fax number.
- Product Model number and Type.
- Traceability Code (found on the Warranty Card or on a label on the product)
- A clear and legible copy of your receipt.

Notes:

1. The online warranty system is a safe storage facility for your receipt.
2. You will be required to register on the Taurus website. You will receive a username and password once registered. This will give you access to your profile.
3. From your profile you will be able to load products that you have purchased. In order to successfully register your warranty you will need to either scan and upload, or fax through your receipt to us.
4. All instructions on how to load your products are available

inside your profile.

5. Please note that you must check that your receipt has been uploaded correctly. Creative Housewares cannot be held responsible for faxes or files not received.

6. For assistance with registration please email: marketing@creativehousewares.co.za.

NB: Your 1 year extended warranty is only valid if your product is registered online within the first year after purchasing your Taurus product. Failure to register your product on-line within the first year will render the extended warranty as void.

creative housewares

National Service Centre: 086 111 5006
e-mail: help@creativehousewares.co.za
www.creativehousewares.co.za

Cape Town

20 Tekstiel Street, Parow, Cape Town, 7493,
South Africa • P.O. Box 6156 Parow East, 7501,
South Africa Tel: +27 21 931 8117
Fax: +27 21 931 4058

Durban

35 Adrian Road, Windermere,
Durban, South Africa, 4001
Tel: +27 31 303 3465
Fax: +27 31 303 8259

Johannesburg

9 Hamburg Road, Airport, Spartan,
Johannesburg, South Africa
Tel: +27 11 392 5652
Fax: 086 567 9222

taurus

**2 JAAR
WAARBORG**
1 JAAR KLEINHANDELS
+ 1 JAAR UITGEBREID

taurusappliances.co.za
Registreer Aantlyn

Dankie vir die aankoop van 'n Taurus produk. Taurus waarborg dat u produk deeglik geïnspekteer en getoets word voordat dit versend word en is vry van meganiese en elektriese gebreke en voldoen aan die toepaslike veiligheidsstandaarde. Met elke Taurus produk wat gekoop word kry u 'n 2 jaar waarborg soos uiteengesit in die terme en voorwaardes hieronder.

Eerste Jaar - 1 Jaar Kleinhandelwaarborg:

Indien defekte as gevolg van foutiewe onderdele of vakmanskap binne 12 maande onder normale huishoudelike gebruik ontwikkel, binne die 12 maande vanaf die oorspronklike datum van aankoop, neem asseblief die produk na die winkel van waar dit gekoop is vir 'n terugbetaling of vervanging.

Tweede Jaar - 1 Jaar Uitgebreide Waarborg

Taurus is trots op die kwaliteit van die produk en bied dus 'n uitgebreide 12 maande waarborg bo en behalwe die 1 Jaar kleinhandelwaarborg. Indien defekte as gevolg van foutiewe materiaal of vakmanskap ontwikkel, onder normale huishoudelike gebruik, na die 12 maande tydperk en binne 24 maande vanaf die oorspronklike datum van aankoop, stuur die produk terug met posgeld betaal na Taurus vir herstel. Taurus sal die produk gratis herstel en dit direk aan u terugstuur. Taurus sal die produk vervang met 'n soortgelyke produk in dieselfde of beter toestand, as die herstel nie uitgevoer kan word vir watter rede ookal nie.

NB: Die 1 Jaar Uitgebreide waarborg is slegs geldig vir kliënte wat hul waarborg geregistreer het op ons webtuiste by www.taurusappliances.co.za binne die eerste jaar nadat hulle dit aangekoop het. Sien keersy vir besonderhede en instruksies.

Voordat u die produk terug stuur, maak seker van die volgende:

- U huishoudelike geleidingsok is in 'n goeie toestand, werk en aangeskakel is,
- Die geleidingsok is nie oorlaai nie (Wit uitskop skakelaar op u DB bord af is),
- U het die moeilikheid steuringsgids gelees in u instruksies vir gebruik,
- Alle bykomstighede en dele teenwoordig is.

Die volgende voorwaardes geld:

1. Maak seker dat u kwitansie behou is, dit moet aangebied word wanneer 'n eis gemaak word onder die voorwaardes van die waarborg. Dit is onmoontlik om die waarborg tydperk te bepaal sonder die bewys van aankoop, so hou dit asseblief in 'n veilige plek. (NB. U waarborg kan opgeskander word na die Taurus webtuiste vir veilige bewaring - sien keersy vir meer inligting.)
2. Indien 'n terugbetaling of omruiling van die produk nodig is moet die produk volledig wees met al die bykomstighede, onderdele en verpakking. Toebehore wat weg is sal die waarborg nietig maak.
3. Met ontvangs van u toestel, gaan dit na vir enige vervoer skade om te verseker dat dit veilig is vir gebruik. Stuur dit so gou as moontlik terug na die winkel om die beska-

digde toestel te vervang. Die waarborg is nietig indien die beskadigde produk gebruik word na die tyd, so moet asseblief nie die beskadigde produk gebruik nie.

4. U produk is ontwerp vir normale huishoudelike gebruik. Deur te versuim om die instruksies te lees en te voldoen aan die terme van gebruik, die skoonmaak en instandhouding van die produk maak u waarborg ongeldig, so lees asseblief hierdie instruksies versigtig om u veiligheid te verseker, en om die beste uit die gebruik van die produk te kry. (bv nie die verwydering van kalk skaal; water neerslag; insek besmetting, en / of verbrande produkte)
5. Enige misbruik, nalatige, onbehoorlike of toevallige beskadiging of sorg van die produk word die waarborg nietig en Creative Housewares (Pty) Ltd, sal nie aanspreeklik wees vir enige verlies of skade nie.
6. Enige poging tot herstel, of vervanging met ongemagtigde onderdele sal die waarborg nietig maak, so kontak 'n gemagtigde dienssentrum of diensagent vir enige diens of herstelwerk.
7. NB: Die waarborg op die vervangingsprodukt sal by die oorspronklike datum van aankoop bly en nie van die datum wanneer dit vervang is nie.
8. Alle herstelwerk dra 'n 3 maande waarborg selfs al val dit buite die 2-jaar waarborg tydperk.
9. Taurus sal probeer om die herstelwerk te doen binne 'n redelike tyd in lyn met die industrie standaarde, maar kan nie verantwoordelik gehou word of aanspreeklik wees vir enige omstandighede nie onder ons beheer nie.

Herstelwerk buite die waarborg tydperk

As diens of herstelwerk benodig word buite die waarborg tydperk, is hierdie diens steeds beskikbaar, maar is alle vervoer / posgeld, onderdele en arbeidskoste op die kliënte se onkoste. Alle betaalbare herstelwerk sal skriftelike aanvaarding van die kwotasie vereis van die kliënt. So dra Taurus die groen lig ontvang sal ons onderneem om die herstel binne 'n redelike tyd en in dieselfde toestand te hou as wat die produk ontvang is. Alle herstelwerk is gewaarborg vir 3 maande vanaf die datum van die herstel.

Vir enige diens, navrae en klagtes kontak ons kliënte diens op 086 111 5006 of e-pos help@creativehousewares.co.za vanaf 08h00 tot 15h00, Maandag tot Vrydag, openbare vakansiedae uitgesluit. Let asseblief ook daarop dat die maatskappy gewoonlik gesluit is vir 2 weke gedurende Kersfees en Nuwejaar.

Stuur asseblief alle produkte vir herstel met posgeld vooruit betaal aan een van die dienssentrums wat op die agterkant van hierdie bladsy verskyn.

AANLYN WAARBORG REGISTRASIE

Hoekom moet u die waarborg moet registreer?

Ons by Taurus is trots om premium gehalte toestelle op die mark te bring, en as 'n verbintenisse tot die vlak van gehalte bied ons 'n 2 jaar waarborg (1 Jaar Kleinhandel + 1 Jaar Uitgebreide) op al ons produkte. Ons hoor dikwels dat ons kliënte hul kwitansies verloor en kan dus nie meer eis as hulle 'n probleem het nie. Om voordeel te trek van die 1 Jaar Uitgebreide waarborg sal u nodig hê om u waarborg aanlyn te registreer binne die eerste jaar van aankoop om 'n geldige eis te maak. Nou kan u die produk aanlyn registreer, laai u waarborg en hoef u nooit te bekommer dat u die kwitansie sal verloor nie en die voordeel van u 2-jaar waarborg geniet.

Bygevoegde Voordele

Bykomend tot die verskaffing van 'n aanlyn profiel van u geregistreerde produkte bied ons ook vele ander toegevoegde waarde voordele:

- aansporings en kompetisies vir geregistreerde gebruikers
- nuwe resepte of idees vir u produkte
- nuwe produk ontwikkelings - die eerste wees om die nuutste toestelle te kry
- spesiale aanbiedings op promosie-items

Hoe om u Aanlyn Waarborg te Registreer?

STAP 1 Skep u gebruikersprofiel:

As u dit nie reeds gedoen het nie, besoek www.taurusappliances.co.za, klik op die "Product Registration" skakel en volg die maklike instruksies. U sal 'n gebruikersnaam en wagwoord ontvang sodra u geregistreer het. Dit sal u toegang tot u profiel gee.

STAP 2 Kies 'n registrasie metode:



REKENAAR/ SKOOTREK- ENAAR

- Maak u internet snuffelgids oop en besoek www.taurusappliances.co.za
- Klik op die "Registrasie" skakel en teken in met u gebruikersnaam en wagwoord.
- Klik op "Register your products" en laai kwitansies en volg die maklike instruksies.
- Skandeer en laai u strokie



SMART- FOON / TABLET

- Skandeer die QR-kode bo of besoek www.taurusappliances.co.za
- Klik op die "Registration" skakel en teken aan met u verbruikersnaam en wagwoord.
- Klik op "Register your products" en laai u kwitansie en volg die maklike instruksies.
- Skandeer of neem 'n foto en laai u strokie.



FAKS

- Faks die volgende na 021 931 4058
- Naam en Van
- Kontak telefoon en faksnommer.
- Produk model nommer en tipe.
- Traceability Code (wat op die
- Waarborgkaart of op 'n etiket op die produk gevind kan word)
- 'n Duidelike en leesbare afskrif van u ontvangs.



taurusappliances.co.za

Notas:

1. Die aanlyn waarborg stelsel is 'n veilige stoor fasiliteit vir u strokies.
2. U sal gevra word om op die Taurus webtuiste te registreer. U sal 'n gebruikersnaam en wagwoord ontvang. Dit sal u toegang gee tot u profiel.
3. Van u profiel u sal in staat wees om produkte te laai wat u gekoop het. Om u waarborg suksesvol te registreer sal u nodig hê om of te skandeer en oplaai, of faks u strokie deur na ons.
4. Alle instruksies oor hoe om u produkte te laai is beskikbaar binne in u profiel.
5. Let daarop dat u moet seker maak dat u kwitansie korrek op-

gelaai is. Creative Housewares kan nie verantwoordelik gehou word vir faksse of lêers nie ontvang nie.
6. Vir hulp met registrasie e-pos asseblief: marketing@creative-housewares.co.za.

NB: U 1 jaar verlengde waarborg is slegs geldig indien u produk aanlyn geregistreer is binne die eerste jaar na die aankoop van u Taurus produk. Indien u produk nie aanlyn geregistreer word binne die eerste jaar nie sal dit die verlengde waarborg nietig maak.

creative housewares

National Service Centre: 086 111 5006
e-mail: help@creativehousewares.co.za
www.creativehousewares.co.za

Cape Town

20 Tekstiel Street, Parow, Cape Town, 7493,
South Africa • P.O. Box 6156 Parow East, 7501,
South Africa Tel: +27 21 931 8117
Fax: +27 21 931 4058

Durban

35 Adrian Road, Windermere,
Durban, South Africa, 4001
Tel: +27 31 303 3465
Fax: +27 31 303 8259



Johannesburg

9 Hamburg Road, Airport, Spartan,
Johannesburg, South Africa
Tel: +27 11 392 5652
Fax: 086 567 9222

creative housewares

 20 Tekstiel St, Parow, Cape Town, 7493, RSA

 P.O. Box 6156 Parow East, 7501, RSA

 +27 21 931 8117  +27 21 931 4058

Service Centre Helpline: 086 111 5006

 www.creativehousewares.co.za