

taurus



Aspiradora Sola

complies with
INTERNATIONAL
IEC60335
SAFETY SPECIFICATIONS

t
800W

2 YEAR
WARRANTY

Model:
948710

PLEASE READ ALL INSTRUCTIONS BEFORE USE

ENGLISH / AFRIKAANS
/ SPANISH / FRENCH /
PORTUGUESE

ENGLISH MANUAL

Dear customer,

Thank you for choosing to purchase a Taurus brand product. Thanks to its technology, design and operation and the fact that it exceeds the strictest quality standards, a fully satisfactory use and long product life can be assured.

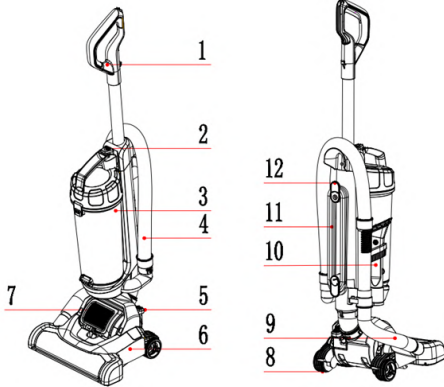

1. Parts description:

1. Handle
2. Dust bin release button
3. Dust bin assembly
4. Hose handle
5. Foot power switch
6. Brush assembly
7. Air outlet
8. Wheel
9. Brush hose connector
10. 2 in 1 Crevice tool
11. Power cord
12. Power cord holder

2. Safety advice and warnings!

Read these instructions carefully before switching on the appliance and keep them for future reference. Failure to follow and observe these instructions could lead to an accident. Clean all the parts of the product as indicated in the cleaning section, before use.

2.1. Use or working environment:

2.1.1. This appliance is designed solely for domestic

use and for the designated purpose.

2.1.2. Do not use the appliance outdoors (unless it has been specifically designed for outdoor use)

2.1.3. Use the appliance in a well ventilated area.

2.1.4. Do not subject the appliance to heat, direct sunshine or very high moisture (e.g. Rain)

2.1.5. Never immerse the appliance in liquids and be aware of sharp edges that may damage it.

2.1.6. Never use the appliance with wet or damp hands. Unplug it immediately if it becomes wet or damp when it is running.

2.1.7. The appliance is designed to vacuum up materials that are not hazardous to your health and that are not flammable.

2.1.8. Never hold the connectors in front of your face (especially your eyes, ears, etc) Never direct the nozzle towards persons or animals.

2.1.9. Keep children and bystanders away when using this appliance.

2.1.10. Do not vacuum up ash, hot coals, large fragments of glass and sharp objects.

2.1.11. Do not vacuum up any toner dust, which is used in printers and copies for example, because it is electrically conductive. In addition, it is possible that it will not be completely filtered out by the filter system of the wet and dry vacuum cleaner and can be released in the air via the exhaust fan.

2.1.12. Do not place flammable material near the appliance.

2.1.13. Do not use the appliance in association with a programmer, timer or other device that automatically switches it on.

2.1.14. Do not use the appliance if the cable or plug is damaged.

2.1.15. Ensure that the voltage indicated on the rating label matches the mains power supply voltage before plugging in the appliance.

2.1.16. Connect the appliance to the mains power supply with an earth socket withstanding a minimum of 16 amperes.

2.1.17. The appliance's plug must fit into the mains power supply socket properly. Do not alter the plug.

2.1.18. If using a multi plug check ratings carefully as the current used by several appliances could easily exceed the rating of the multi plug.

2.1.19. If any of the appliance casings breaks, immediately disconnect the appliance from the mains power supply to prevent the possibility of an electric shock.

2.1.20. Do not use the appliance if it has fallen on the floor or if there are visible signs of damage.

- 2.1.21. Do not force the power cord. Never use the power cord to lift up, carry or unplug the appliance.
- 2.1.22. Do not wrap the power cord around the appliance.
- 2.1.23. Do not clip or crease the power cord.
- 2.1.24. Do not allow the power cord to hang or to come into contact with the hot surfaces of the appliance.
- 2.1.25. Check the state of the power cord. Damaged or tangled cables increase the risk of electric shock.
- 2.1.26. The appliance is not suitable for outdoor use.
- 2.1.27. Power cord should be regularly examined for signs of damage, and if the cord is damaged, the appliance must not be used.
- 2.1.28. Do not touch the plug with wet hands.

2.2. Personal safety:

- 2.2.1. CAUTION: Do not leave the appliance unattended during use as there is a risk of an accident.
- 2.2.2. Do not touch the heated parts of the appliance, as it may cause serious burns.
- 2.2.3. This appliance is only for domestic use, not for industrial or professional use. It is not intended to be used by guests in hospitality environments such as bed and breakfast, hotels, motels, and other types of residential environments, even in farm houses, areas of the kitchen staff in shops, offices and other work environments.
- 2.2.4. This appliance is not intended for use by persons (including children) with reduced physical, sensory or mental capabilities, or lack of experience and knowledge, unless they have been given supervision or instruction concerning use of the appliance by a person responsible for their safety.
- 2.2.5. This appliance is not a toy. Children should be supervised to ensure that they do not play with the appliance.

2.3. Use and care:

- 2.3. Use and care:
 - 2.3.1. Fully unroll the appliance's power cable before each use.
 - 2.3.2. Do not use the appliance if the parts or accessories are not properly fitted.
 - 2.3.3. Do not use the appliance when full.
 - 2.3.4. Do not turn the appliance over while it is in use or connected to the mains power supply.
 - 2.3.5. Do not block the inlet or outlet ports.
 - 2.3.6. Unplug the appliance from the mains power

- supply when not in use and before undertaking any cleaning task.
- 2.3.7. This appliance should be stored out of reach of children.
- 2.3.8. Do not store the appliance if it is still hot.
- 2.3.9. Never leave the appliance unattended when in use and keep out of the reach of children.
- 2.3.10. Do not vacuum any sharp-edged, hot or incandescent material
- 2.3.11. The appliance should not be exposed to heat.
- 2.3.12. Unplug the appliance from the mains supply socket after use and before every cleaning. Pull the plug, not the mains cable, in order to disconnect the appliance from the mains.
- 2.3.13. Ensure that blockages are removed.
- 2.3.14. Do not use the vacuum cleaner without dust container or dust filter in place.
- 2.3.15. Do not vacuum any flour, cement etc, in order to avoid the overloads.
- 2.3.16. If, for some reason, the appliance were to catch fire, disconnect the appliance from the mains power supply and DO NOT USE WATER TO PUT THE FIRE OUT.

2.4. Service:

- 2.4.1. Make sure that the appliance is serviced only by suitably qualified technician, and that only original spare parts or accessories are used to replace existing parts/accessories.
- 2.4.2. If the power cord is damaged, the manufacturer or its service agent or a similarly qualified person must replace it in order to avoid a hazard.
- 2.4.3. Any misuse or failure to follow the instructions for use renders the guarantee and the manufacturer's liability null and void.

3. Instructions for use

3.1. Before use:

- 3.2.1.1. Ensure the micro particle filter is clean and dry and installed on top of the dust bin assembly.
- 3.2.1.2. Ensure that the dust bin assembly is clicked in its place.
- 3.2.1.3. Ensure that there are no blockages.
- 3.2.1.4. Ensure that the hose connections are securely connected.
- 3.2.1.5. Turn on the vacuum and start vacuuming.
- 3.2.1.6. When you have finished vacuuming, turn

the vacuum off and remove the plug from the mains socket.

3.2. Use and care:

3.2.1. Vacuuming materials:

- 3.2.1.1. Ensure the micro particle filter is clean and dry and installed on top of the dust bin assembly.
- 3.2.1.2. Ensure that the dust bin assembly is clicked in its place.
- 3.2.1.3. Ensure that there are no blockages.
- 3.2.1.4. Ensure that the hose connections are securely connected.
- 3.2.1.5. Turn on the vacuum and start vacuuming.
- 3.2.1.6. When you have finished vacuuming, turn the vacuum off and remove the plug from the mains socket.



- 2. Place the dust container onto the machine and push until it clicks into place.

3.3. Blockages:

- 3.3.1. In case of any blockages check the following in this order:
 - 3.3.1.1. Check the floor tool for any blockages.
 - 3.3.1.2. Check the floor tool hose connector pipe.
 - 3.3.1.3. Check the hose handle pipe.
 - 3.3.1.4. Remove the dust bin and check the dust bin inlet.
 - 3.3.1.5. If there is still a blockage after following these steps please contact the manufacturer or its service agent or a similarly qualified person

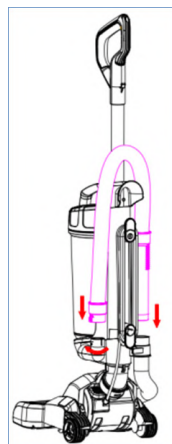

3.4. Operating the vacuum:

3.4.1 Assembling your upright:

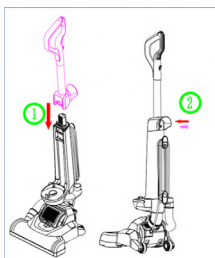

- 1. Insert the handle onto the body, then tighten the screw into the handle and the body.

- 3. Insert the handle hose end into the connector hose and rotate the join clockwise. Then insert the handle into the other hose of the body.

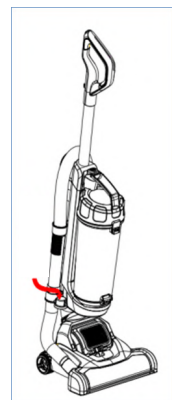

- 4. Insert the crevice tool into the machine

3.4.2 Using your upright:

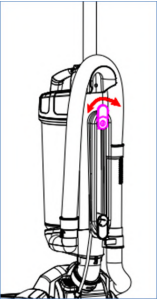

1. Twist the quick release cord hook to release the power cord

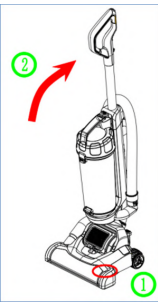

2. Step on the brush cover then turn the machine along the arrow.

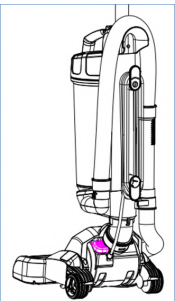

3. Plug in your machine and push power button to switch on.

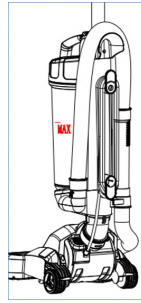

4. Do not exceed the max line.

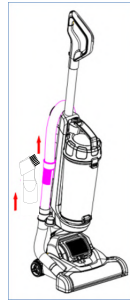

5. Remove hose handle and crevice tool from the machine.

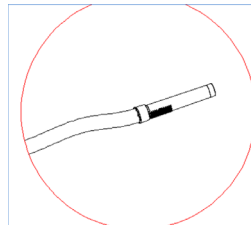

6. The handle hose can be used immediately

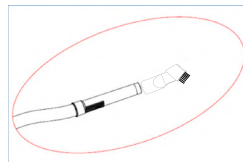

7. At the same time, you can insert the crevice tool into the hose handle for use on textiles.

3.4.3 Emptying the dust bin:

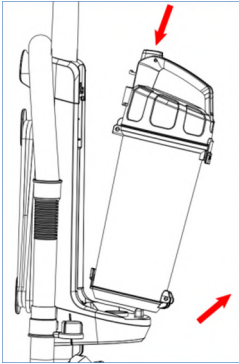

1. Press the dust bin release button to remove the dust bin.

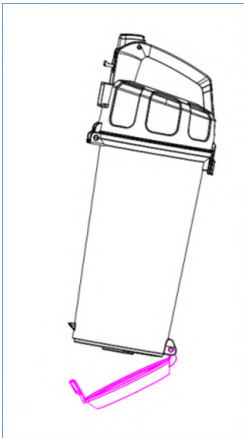

2. Hold the dust bin over a bin and unclip the lock on the bottom of the dust bin, allowing the dust and dirt to fall out.

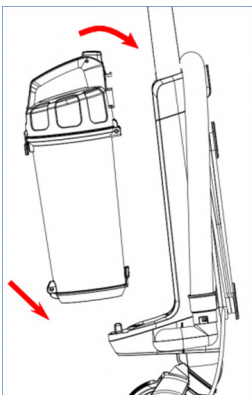

4. Close the base of the dust bin, align the dust bin base back onto the machine and push until it clicks back into place.

3.3 Once you have finished using the appliance:

3.3.1. Allow appliance to cool down.

3.3.2. Unplug the appliance from the mains power supply.

3.3.3. Clean the appliance as described in the cleaning section.

4. Cleaning

4.1.1 Cleaning the dust filter:



1. Pull the dust handle lock to open the dust lid.

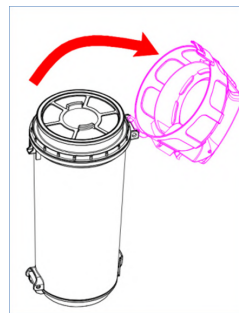

2. Open the dust lid to remove the filter.

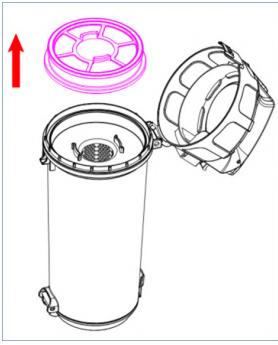

3. Remove the filter holder from the dust cap.

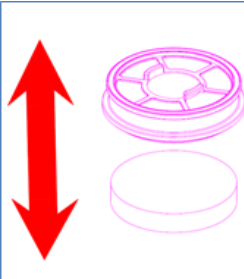

4. Remove the filter from the filter holder.



5. Tap the filter over a bin to release excess dirt.



6. Wash the filter and filter holder under running water with no detergents. (40°C max)



7. Leave to completely dry for a least 24 hours before placing back in the machine

3.4.5 Cleaning the cyclonic filter:



1. Tap the cyclonic filter over a bin to remove excess dust.

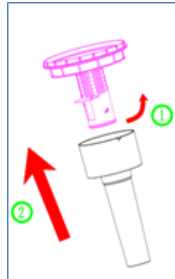

2. Turn the cyclonic filter, and then tap it to remove.



3. Wash the cyclonic filter with tap water



4. Leave to fully dry for a least 24hours before placing back into the machine

4.2. Disconnect the appliance from the mains power supply before undertaking any cleaning task.

4.3. Clean the outer parts of the appliance with a damp cloth with a few drops of washing-up liquid and then dry. CAUTION! Do not immerse electrical parts of the appliance in any liquid.

4.4. Do not use solvents, or products with an acid or base pH such as bleach, or abrasive products, for cleaning the appliance.

4.5. Never submerge the appliance in water or any other liquid or place it under running water.

5. Anomalies and repair

5.1. Take the appliance to an authorised support centre if product is damaged or other problems arise.

5.2. If the connection to the mains has been damaged, it must be replaced and you should proceed as you would in the case of damage.

AFRIKAANS HANDLEIDING

Geagte Klient

Baie dankie vir u keuse om 'n Taurus handelsmerk produk te koop

Danksy die tegnologie, ontwerp en werking en die feit dat dit voldoen aan die strengste gehalte standaarde, is u verseker van 'n volle bevredigende gebruik en lang produklewe.

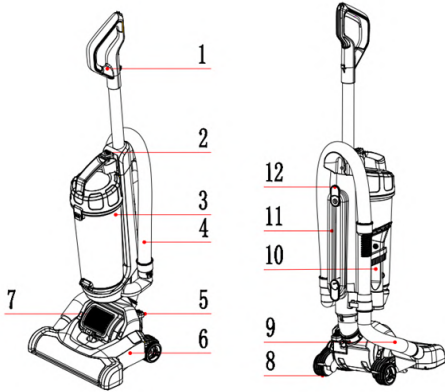

Beskriving

1. handvatsel
2. Stofhouer vrylating knop
3. Stofhouer vergader
4. Pyp handvatsel
5. AAN/AF skakelaar vir voetstuk
6. Borsel
7. Lug uitlaat
8. Wiel
9. Pyp konneksie vir borsel
10. 2 in 1 Gleuf instrument
11. Krag koord
12. Krag koord houer

2. Belangrike veiligheidsvoorsorg

Wanneer elektriese toestelle gebruik word, moet die basiese veiligheidsmaatreels altyd gevolg word.

2.1. Gebruik en werksomgewing:

- 2.1.1. Die toestel is vir huishoudelike gebruik alleen en nie vir kommersiele gebruik.
- 2.1.2. Die toestel moet nie buite gebruik word nie

(tensy dit vir die doel vervaardig is).

- 2.1.3. Gebruik die produk in n goed geventileerde area.
- 2.1.4. Die toestel mag nie aan hitte, direkte sonlig of nattigheid blootgestel word nie (i.e. Reen).
- 2.1.5. Maak die buitekant van die toestel met n klam lap skoon en moet glad nie in water gedruk word nie.
- 2.1.6. Moenie die prop met nat hande hanteer nie.
- 2.1.7. Die toestel is ontwerp om materiaal wat nie gevaarlik is en vlambaar is op te suig.
- 2.1.8. Die verbindings mag nie naby die gesig kom nie. Die mondstuk mag nie na persone of diere gerig word nie.
- 2.1.9. Hou kinders en omstanders weg wanneer toestel gebruik word.
- 2.1.10. Moenie warm as, warm kole, groot stukke glas en skerp.
- 2.1.11. Moenie toner stof wat in 'n drukker gebruik word opsuig nie, want dit is Elektries geleidend. Dit sal nie deur die filter sisteem gaan nie en sal in die lug vrygelaat word.
- 2.1.12. Die toestel mag nie naby vlambare materiaal geplaas word nie.
- 2.1.13. Moenie die toestel gebruik in samewerking met 'n programmeerder of 'n ander toestel wat outomaties aan skakel nie.
- 2.1.14. Moenie die toestel gebruik as die koord of prop beskadig is.
- 2.1.15. Maak seker die spanning soos aangedui op die gradering etiket kom ooreen met die hoofspanning.
- 2.1.16. prop in elektriese uitlaat wat 16 amperes hanteer.
- 2.1.17. die toestel prop moet in die hoof prop pas en Moenie die prop verander.
- 2.1.18. Indien 'n multi prop gebruik word maak seker die toestel se strome oorskry nie die gradering van die multi prop.
- 2.1.19. Moenie die toestel gebruik as die prop of koord beskadig is nie of enige sigbare skade aan die omhulsel is nie.
- 2.1.20. Moenie die toestel gebruik as dit op die vloer geval het en daar is sigbare skade.
- 2.1.21. Moenie die koord gebruik om toestel op te tel of te sleep.
- 2.1.22. Die koord mag nooit om die toestel gedraai word nie.
- 2.1.23. Moenie die koord plooi nie.
- 2.1.24. Die koord moenie oor die kant van die tafel of toonbank hang of aan warm oppervlaktes raak nie.

- 2.1.25. Maak seker die koord is nie beskadig of verstrengel nie.
- 2.1.26. Die toestel moet nie buite gebruik word nie.
- 2.1.27. Die toestel mag nie gebruik word as die koord beskadig is nie.
- 2.1.28. Moenie die prop met nat hande hanteer nie.

2.2. Persoonlike veiligheid:

- 2.2.1. LET WEL: Moenie die toestel sonder toesig laat nie.
- 2.2.2. Moenie warm oppervlaktes aanraak nie gebruik handvatsels of knoppe want dit kan lei tot ernstige brandwonde.
- 2.2.3. Die toestel is nie geskik vir industriële gebruik soos kantore, hotelle, motelle en gastehuise.
- 2.2.4. Die toestel is nie geskik vir gebruik deur verminderde fisiese verstandelike vermoens of gebrek aan ervaring of kennis tensy hulle opleiding gehad het.
- 2.2.5. Die toestel is nie 'n speelgoed en kinders moet altyd toesig hê om te verhoed dat hulle met die toestel speel.

2.3. Gebruik en sorg:

- 2.3.1. Die kabel moet ten volle afgewikkel word voor gebruik.
- 2.3.2. Die toestel moet nie gebruik word as die par te of bykomstighede nie behoorlik pas.
- 2.3.3. Die toestel moet nooit leeg gebruik word nie.
- 2.3.4. Die Toestel moet nooit gedraai word terwyl dit in werking is of in die muurprop gekoppel is.
- 2.3.5. Die kook oppervlakte moet nooit toegemaak word me foelie of soor tgelyke materiaal.
- 2.3.6. Ontkoppel die toestel van die hooftoevoer as dit nie in gebruik is nie en laat dit heeltemal afkoel voordat dit skoongemaak word. As dele afgehaal word of toegevoeg word, moet die toestel nie in werking wees nie.
- 2.3.7. Die toestel moet buite bereik van kinders gestoor word.
- 2.3.8. Die toestel moet heeltemal afkoel voor dit gestoor word.
- 2.3.9. Die toestel moet altyd onder toesig wees wanneer in gebruik en moet buite bereik van kinders gehou word.
- 2.3.10. As die toestel aan die brand slaan ontkoppel van die muursok en gooi n kombuis vadoek oor **MOET NOOIT WATER GEBRUIK!!!**

2.4. Diens:

- 2.4.1. Die toestel moet deur 'n gekwalifiseerde tegnikus gediens word
- 2.4.2. As die koord beskadig word moet dit deur die diensagent of 'n gekwalifiseerde persoon vervang word om brandgevaar te verhoed
- 2.4.3. Enige misbruik en mislukking om instruksies te volg lewer die waarborg nul en leemte

3. Instruksies vir gebruik

3.1. Voor gebruik

- 3.1.1. Verwyder alle verpakkings materiaal
- 3.1.2. Voor gebruik maak seker die filters en stofhouer is in plek.
- 3.1.3. Maak seker die pyp is in posisie.
- 3.1.4. Ontwikkel die krag koord heeltemal

3.2. Gebruik en sorg:

- 3.2.1. Stofsuig van materiale:
 - 3.2.1.1. Maak seker die mikro filter is skoon en op die stofhouer geïnstalleer.
 - 3.2.1.2. Die stof houer moet in plek wees.
 - 3.2.1.3. Maak seker daar is geen blokasies nie.
 - 3.2.1.4. Maak seker die pyp is stewig gekonnekteer
 - 3.2.1.5. Sit die toestel aan en begin suig.
 - 3.2.1.6. Na gebruik skakel af en ontkoppel van muurprop.

3.3. Blokasies:

- 3.3.1. Gaan die volgende na vir blokasies:
 - 3.3.1.1. Gaan die vloer instrument na vir blokasies.
 - 3.3.1.2. Ontkoppel die vloer instrument van pyp en gaan na.
 - 3.3.1.3. Gaan die pyp handvat na.
 - 3.3.1.4. Verwyder stof houer en gaan die inlaat na.
 - 3.3.1.5. As daar steeds 1n blokasie is neem na die naaste diens agent

3.4. Gebruik van stofsuier:

3.4.1 Samestelling van stof suier:

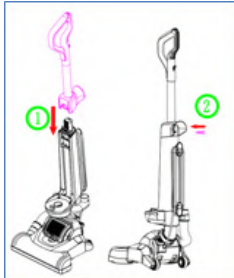

1. Sit die handvatsel in die hoof liggaam en verwyder stof houer



2. Plaas die stof houer terug op toestel en clip in plek

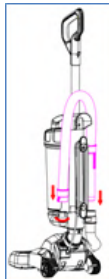

3. Heg die handvatsel pyp end in die inlaat pyp en draai kloksgewys. Gaan na die ander kant van die toestel en maak die deksel oop en druk die handvat- sel in die



4. Heg die gleuf borsel aan die kant van die toestel soos

3.4.2 Gebruik:

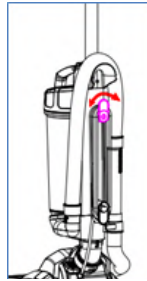

1. Draai die koord hak om vining af te haal

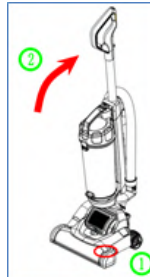

2. Trap op die borsel en trek toestel terug soos aangedui

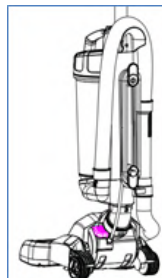

3. Heg aan muurprop en druk aan/af knoppie.

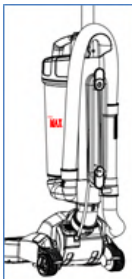

5. Moenie oorvol maak dit sal die filter blok.

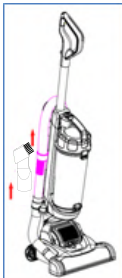

6. Verwyder pyp handvatset en die gleuf borsel

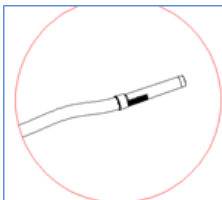

7. Die pyp handvatset kan dadelik gebruik word

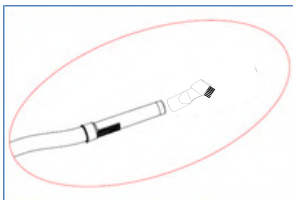

8. Heg die gleuf borsel aan die pyp handvatset om te verleng

3.4.3 Leegmaak van stof houer:

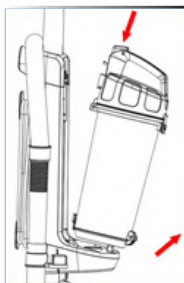

1. Druk die stofhouer vrylating knoppie en

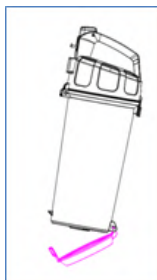

2. Hou oor die blik en maak oop van onder wat sal toelaat dat alle stof in die blik val

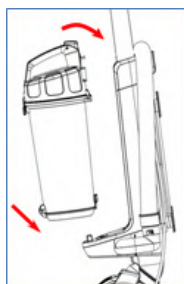

3. Maak die stof houer toe en plaas terug op die toestel tot dit in plek hak

3.3 Na gebruik:

3.3.1. Laat toestel afkoel.

3.3.2. Ontkoppel van die hoof muurprop.

3.3.3. Maak skoon soos in skoonmaak seksie.

4.Sorg en skoonmaak

4.1.1 Skoonmaak van stof filter:

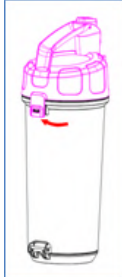

1. Trek die handvatsele sleutel om oop te maak

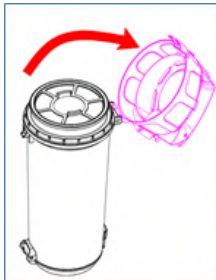

2. Maak oop en haal filter uit.

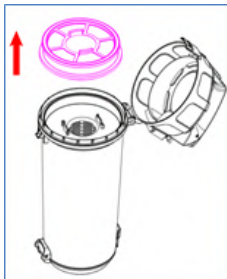

3. Verwyder filter van houer

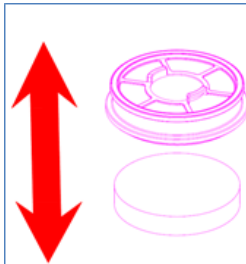

4. Kap liggies om van die filter houer te verwyder



5. Kap filter liggies oor blik om stof los te maak



6. Was die filter en filter houer onder lopende water(40°C max)



7. Laat toe om droog te word voor dit terug in die toestel geplaas word

4.1.2 Skoonmaak van sikloniese filter:



1. Kap liggies teen blik om stof los te maak

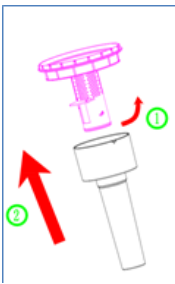

2. Draai die sikloniese filter en kap liggies om te verwyder.



3. Was onder lopende water



4. Laat toe om vir 24hr droog te word voor dit terug in die toestel geplaas word

4.2 Maak die buitekant van die toestel met n klam lap skoon en moet glad nie in water gedruk word nie.

4.3 Moenie oplosmiddels, suur, bleikmiddels of skuur produkte gebruik om toestel skoon te maak nie.

4.4 Moet nooit toestel onder lopende water was nie.

5. Anomalies and herstel

5.1. Neem die toestel na gemagtigde tegniese sentrum as toestel beskadig is of probleme ontstaan.

5.2. As koneksie na die muurprop beskadig is moet die toestel vervang word volgens waarborg

Estimado cliente,

Gracias por elegir comprar un producto de la marca Taurus. Gracias a su tecnología, diseño y funcionamiento, y al hecho de que supera los más estrictos estándares de calidad, puede garantizarse un uso totalmente satisfactorio y una larga vida del producto.

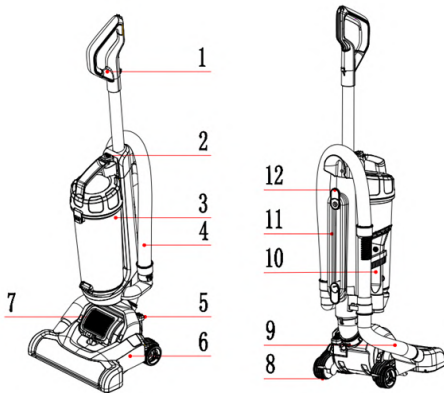

1. Descripción de piezas:

1. Mango
2. Botón de liberación del depósito de basura
3. Montaje de la cubeta de polvo
4. Mango de manguera
5. Interruptor de encendido / apagado del pie
6. Ensamblaje del cepillo
7. Salida de aire
8. Rueda
9. Conector de la manguera del cepillo
10. Herramienta de grietas 2 en 1
11. Cable de alimentación
12. Soporte del cable de alimentación

2. Consejos y advertencias de seguridad!

Lea atentamente estas instrucciones antes de encender el aparato y guárdelas para futuras consultas. El incumplimiento de estas instrucciones podría dar lugar a un accidente. Limpie todas las partes del producto como se indica en la sección de limpieza, antes de usarlo.

2.1. Uso o ambiente de trabajo:

- 2.1.1. Este aparato está diseñado exclusivamente para uso doméstico y para el propósito designado.
- 2.1.2. No utilice el aparato en exteriores (a menos que esté diseñado específicamente para uso en exteriores)
- 2.1.3. Utilice el dispositivo en un área bien ventilada.
- 2.1.4. No exponga al calor, al sol o a la humedad (por ejemplo, lluvia)
- 2.1.5. Nunca sumerja el aparato en líquidos y observe los bordes afilados que pueden dañarlo.
- 2.1.6. Nunca use el aparato con las manos mojadas. Desenchúfelo inmediatamente si se moja o moja cuando está en funcionamiento.
- 2.1.7. El dispositivo está diseñado para aspirar los materiales que no son peligrosos para su salud y no son inflamables.
- 2.1.8. Nunca sostenga los conectores delante de su cara (especialmente sus ojos, oídos, etc.) Nunca dirija la boquilla hacia personas o animales.

2.1.9. Manténgase alejado de niños y espectadores cuando use este dispositivo.

2.1.10. No aspire cenizas, carbones calientes, grandes fragmentos de vidrio y objetos afilados.

2.1.11. No aspirar el polvo del tóner, que se utiliza en impresoras y copias, por ejemplo, porque es eléctricamente conductor. Además, es posible que no se filtre completamente por el sistema de filtro de la aspiradora y se puede liberar en el aire a través del ventilador de extracción.

2.1.12. No coloque material inflamable cerca del aparato.

2.1.13. No utilice el aparato en combinación con un programador, temporizador u otro dispositivo que lo encienda automáticamente.

2.1.14. No utilice el aparato si el cable o el enchufe están dañados.

2.1.15. Asegúrese de que la tensión indicada en la etiqueta de características coincide con la tensión de red antes de enchufar el aparato.

2.1.16. El enchufe del aparato debe encajar correctamente en la toma de corriente. No altere el enchufe.

2.1.17. Si se utiliza un multi enchufe comprobar las calificaciones con cuidado como la corriente utilizada por varios aparatos podría fácilmente superar la clasificación de la multi-enchufe.

2.1.18. Si se rompe alguna de las cubiertas del aparato, desconecte inmediatamente el aparato de la red eléctrica para evitar la posibilidad de

una descarga eléctrica.

2.1.19. No utilice el aparato si ha caído en el suelo o si hay signos visibles de daños.

2.1.20. No fuerce el cable de alimentación. Nunca use el cable de alimentación para levantar, llevar o desenchufar el aparato.

2.1.21. No envuelva el cable de alimentación alrededor del aparato; Utilice el almacenamiento del cable de alimentación en su lugar.

2.1.22. No doble ni doble el cable de alimentación.

2.1.23. No permita que el cable de alimentación cuelgue o entre en contacto con las superficies calientes del aparato.

2.1.24. Compruebe el estado del cable de alimentación. Los cables dañados o enredados aumentan el riesgo de descarga eléctrica.

2.1.25. El aparato no es adecuado para uso en exteriores.

2.1.26. El cable de alimentación debe ser examinado regularmente para detectar signos de daño, y si el cable está dañado, no se debe usar el aparato.

2.1.27. No toque el enchufe con las manos mojadas.

2.2. Seguridad personal:

2.2.1. PRECAUCIÓN: No deje el aparato desatendido durante el uso ya que existe el riesgo de un accidente.

2.2.2. Este aparato es sólo para uso doméstico, no para uso industrial o profesional. No está destinada a ser

utilizada por huéspedes en ambientes de hospitalidad tales como cama y desayuno, hoteles, moteles y otros tipos de ambientes residenciales, incluso en casas de granja, áreas del personal de cocina en tiendas, oficinas y otros ambientes de trabajo.

2.2.3. Este aparato no está destinado a ser utilizado por personas (incluidos niños) con capacidades físicas, sensoriales o mentales reducidas, o por falta de experiencia conocimientos, a menos que se les haya dado una supervisión o instrucción sobre el uso del aparato por una persona responsable de su uso la seguridad.

2.2.4. Este aparato no es un juguete. Los niños deben ser supervisados para asegurarse de que no juegan con el aparato.

2.3. Uso y cuidado:

2.3.1. Desenrolle completamente el cable de alimentación del aparato antes de cada uso.

2.3.2. No utilice el aparato si las piezas o los accesorios no están bien instalados.

2.3.3. No utilice el aparato cuando esté lleno.

2.3.4. No encienda el aparato mientras esté en uso o conectado a la red eléctrica.

2.3.5. No bloquee los puertos de entrada o de salida.

2.3.6. Desconecte el aparato de la red eléctrica cuando no esté en uso y antes de realizar cualquier tarea de limpieza.

2.3.7. Este aparato debe guardarse fuera del alcance de los niños.

2.3.8. No almacene el aparato si todavía está caliente. Deje que el aparato se enfríe antes de guardarlo.

2.3.9. Nunca deje el aparato desatendido cuando esté en uso y manténgalo fuera del alcance de los niños.

2.3.10. No aspirar ningún material afilado, caliente o incandescente

2.3.11. El aparato no debe exponerse al calor.

2.3.12. Desenchufe el aparato de la toma de corriente después de cada uso y antes de cada limpieza. Tire del enchufe, no del cable de red, para desconectar el aparato de la red eléctrica.

2.3.13. Asegúrese de eliminar los bloqueos.

2.3.14. No utilice la aspiradora sin depósito de polvo ni filtro de polvo en su lugar.

2.3.15. No aspirar ninguna harina, cemento, etc., con el fin de evitar las sobrecargas.

2.3.16. Si, por alguna razón, el aparato se incendia, desconecte el aparato de la red eléctrica y **NO UTILICE AGUA PARA APAGAR EL FUEGO.**

2.4. Servicio:

2.4.1. Asegúrese de que el aparato sea reparado únicamente por un técnico cualificado y que sólo se utilicen piezas de recambio originales o accesorios para reemplazar piezas o accesorios existentes.

2.4.2. Si el cable de alimentación está

dañado, el fabricante o su agente de servicio o una persona cualificada debe reemplazarlo para evitar un peligro.

2.4.3. Cualquier mal uso o incumplimiento de las instrucciones de uso hace nula la garantía y la.

3. Instrucciones de uso:

3.1. Antes de usar:

3.1.1. Retire la película protectora del aparato (si corresponde).

3.1.2. Antes de encender el aparato, asegúrese de que los filtros de polvo y la tolva de polvo estén en su lugar antes de aspirar.

3.1.3. Antes de encender el aparato, asegúrese de que el conjunto de la manguera esté en su posición.

3.1.4. Desenrolle el cable de alimentación.

3.2. Uso y cuidado:

3.2.1. Aspirar materiales:

3.2.1.1. Asegúrese de que el limpiador de partículas micro está limpio y seco e instalado en la parte superior del conjunto de la cubeta de polvo.

3.2.1.2. Asegúrese de que el conjunto del contenedor de polvo se haga clic en su lugar.

3.2.1.3. Asegúrese de que no haya bloqueos.

3.2.1.4. Asegúrese de que las conexiones de la manguera están bien conectadas.

3.2.1.5. Encienda el aspirador y emp-

iece a aspirar.

3.2.1.6. Cuando haya terminado de aspirar, apague la aspiradora y retire el enchufe de la toma de corriente.

3.3. Bloqueos:

3.3.1. En caso de bloqueos, compruebe lo siguiente en este orden:

3.3.1.1. Compruebe la herramienta de piso para cualquier bloqueo.

3.3.1.2. Revise el tubo del conector de la manguera de la herramienta de piso.

3.3.1.3 Compruebe el tubo de la manguera.

3.3.1.4 Retire el depósito de polvo y compruebe la entrada de la papelera.

3.3.1.5 Si sigue habiendo un bloqueo después de seguir estos pasos, póngase en contacto con el fabricante o su agente de servicio o con una persona cualificada

3.4. Funcionamiento de la aspiradora:

3.4.1 Montaje en posición vertical:

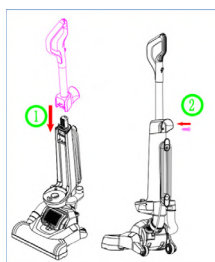

1. Inserte el mango en el cuerpo, luego apriete el tornillo en el mango y el cuerpo.

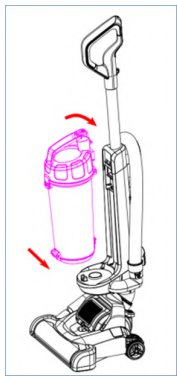

2. Coloque el contenedor.

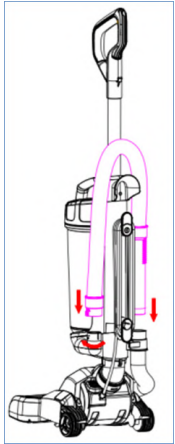

3. Inserte el extremo de la manguera de mango en la manguera de conexión y gire la unión en el sentido de las agujas del reloj. A continuación, inserte el mango en la otra manguera del cuerpo.

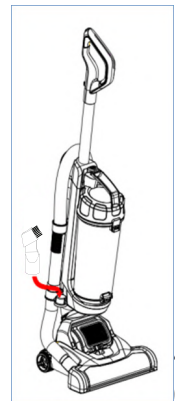

4. Inserte el tubo de la grieta en la máquina.

3.4.2 Uso de su máquina:

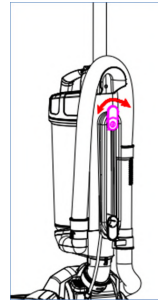

1. Gire el gancho del cable de liberación rápida para liberar el cable de alimentación

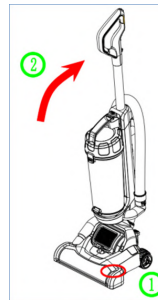

2. Pise sobre la cubierta del cepillo y luego gire la máquina a lo largo de la flecha.

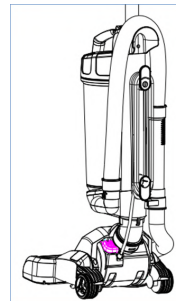

3. Conecte su máquina y presione el botón ON / OFF para encender.

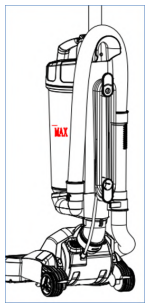

4. No llene excesivamente el cubo de basura para evitar obstruir su filtro

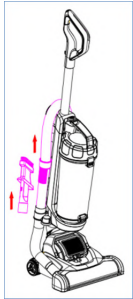

5. Retire el mango de la manguera y la herramienta de la grieta de la máquina.

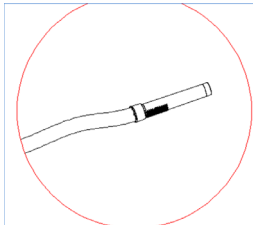

6. La manguera del asa se puede utiliza inmediatamente

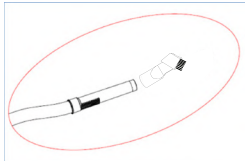

7. Al mismo tiempo, puede insertar la herramienta de la grieta en el mango de manguera para extender la distancia.

3.4.3 Vaciar el cubo de basura:

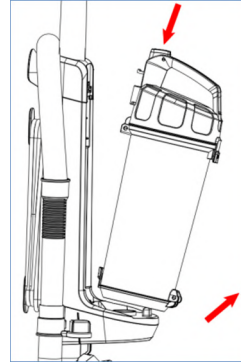

1. Presione el botón de liberación del depósito de polvo para quitar el cubo de basura.

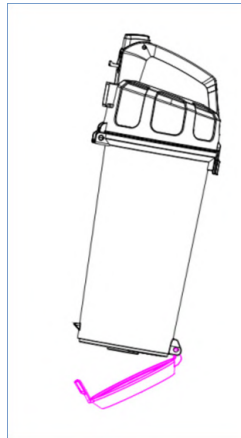

2. Sostenga el contenedor de polvo sobre un recipiente y desenganche la cerradura de la parte inferior de la papelera, permitiendo que el polvo y la suciedad se caigan.

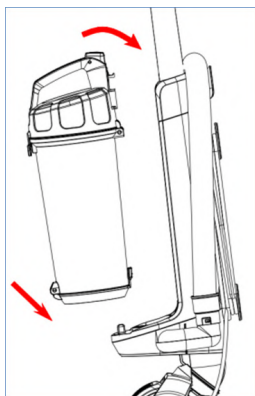

3. Cierre la base del cubo de basura, alinee la base del depósito de polvo en la máquina y empuje hasta que se ajuste de nuevo en su lugar.

4. Limpieza:

4.1. Limpieza del filtro de polvo:

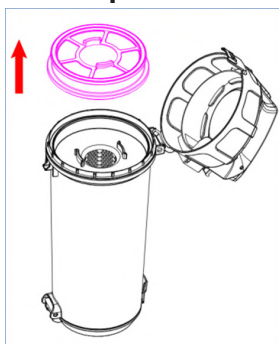

1. Tire la cerradura de la manija del polvo para abrir la manija del polvo.

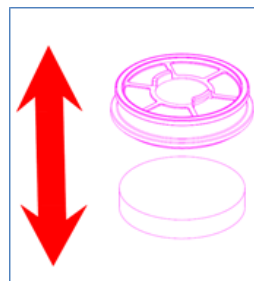

2. Gire la manija de polvo para quitar el



3. Toque el filtro para quitar el tapón anti polvo.



4. Toque el filtro para eliminar el soporte del filtro



5. Toque el filtro sobre un contenedor para liberar la suciedad

4.2. Limpieza del filtro ciclónico:

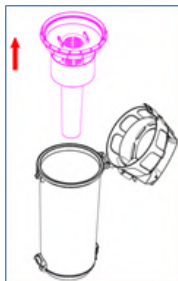

1. Toque el filtro ciclónico sobre un contenedor para quitar el polvo.

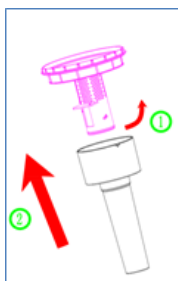

2. Gire el filtro ciclónico y, a continuación, púselo para quitarlo.



3. Lave el filtro y el porta filtro con agua corriente (máx. 40 ° C)

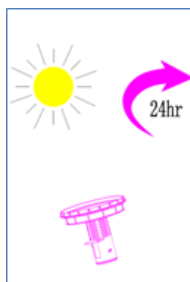

5. Dejar secar por lo menos 24 horas antes de volver a colocar en la máquina

5. Anomalías y reparación:

- 5.1. Lleve el aparato a un centro de asistencia autorizado si el producto está dañado o tenga otros problemas.
- 5.2. Si la conexión a la red ha sido dañada, debe ser reemplazada y debe proceder como lo haría en caso de daños.

MANUEL EN FRANCAIS

Cher client,

Merci d'avoir choisi d'acheter un produit de marque Taurus. Grâce à sa technologie, à sa conception et à son fonctionnement et au fait qu'elle dépasse les normes, une utilisation pleinement satisfaisante et une longue durée de vie du produit peuvent être assurées.

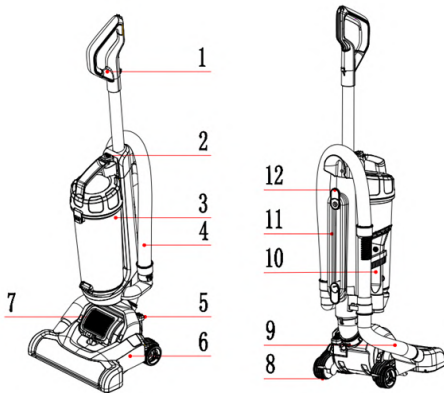

1. Description des pièces:

1. Poignée
2. Bouton de déverrouillage de la poubelle
3. Ensemble poubelle
4. Poignée du tuyau
5. Interrupteur marche / arrêt du pied
6. Ensemble brosse
7. Sortie d'air
8. Roue
9. Raccord de tuyau de brosse
10. Outil de fente 2 en 1
11. Cordon d'alimentation
12. Support du cordon d'alimentation

2. Conseils et avertissements de sécurité!

Lisez attentivement ces instructions avant d'allumer l'appareil et conservez - les pour consultation ultérieure. Le non-respect de ces instructions peut entraîner un accident. Nettoyer toutes les pièces du produit comme indiqué dans la section de nettoyage, avant utilisation.

2.1. Utilisation ou environnement de travail:

- 2.1.1. Cet appareil est conçu uniquement pour un usage domestique et à des fins spécifiées.
- 2.1.2. N'utilisez pas l'appareil à l'extérieur (sauf s'il a été spécialement conçu pour une utilisation à l'extérieur)
- 2.1.3. Utilisez l'appareil dans un endroit bien ventilé.
- 2.1.4. Ne pas soumettre l'appareil à la chaleur, au soleil ou à l'humidité (par exemple, pluie)
- 2.1.5. Ne plongez jamais l'appareil dans des liquides et n'oubliez pas d'arrêter les parties vives susceptibles de l'endommager.
- 2.1.6. Ne jamais utiliser l'appareil avec des mains mouillées ou humides. Débranchez-le immédiatement si le produit devient mouillé ou humide lorsqu'il est en marche.
- 2.1.7. L'appareil est conçu pour aspirer des matériaux qui ne sont pas dangereux pour votre santé et qui ne sont

pas inflammables.

2.1.8. Ne jamais tenir les connecteurs devant votre visage (surtout vos yeux, oreilles, etc) Ne jamais diriger la buse vers les personnes ou les animaux.

2.1.9. Éloignez les enfants et les spectateurs lorsque vous utilisez cet appareil.

2.1.10. Ne vide pas de cendres, de charbons, de gros fragments de verre et d'objets tranchants.

2.1.11. Ne pas aspirer la poussière de toner, qui est utilisée dans les imprimantes et les copies par exemple, car elle est électriquement conductrice. En outre, il est possible qu'il ne soit pas complètement filtré par le système de filtre de l'aspirateur et puisse être libéré dans l'air par le ventilateur d'échappement.

2.1.12. Ne placez pas de matériau inflammable à proximité de l'appareil.

2.1.13. N'utilisez pas l'appareil en association avec un programmateur, une minuterie ou un autre appareil qui l'allume automatiquement.

2.1.14. N'utilisez pas l'appareil si le câble ou la fiche sont endommagés.

2.1.15. Assurez - vous que la tension indiquée sur l'étiquette correspond à la tension secteur avant de brancher l'appareil.

2.1.16. La fiche de l'appareil doit être correctement branchée dans la prise secteur. Ne pas modifier la fiche.

2.1.17. En cas d'utilisation d'une prise multi-fiche vérifiez soigneusement que le courant utilisé par plusieurs appareils pourrait facilement dépasser la valeur

de la prise multiple.

2.1.18. Si l'un des boîtiers de l'appareil se casse, débranchez immédiatement l'appareil de l'alimentation secteur pour éviter tout risque d'électrocution.

2.1.19. N'utilisez pas l'appareil s'il est tombé par terre ou s'il ya des signes visibles de dommages.

2.1.20. Ne forcez pas le cordon d'alimentation. Ne jamais utiliser le cordon d'alimentation pour soulever, transporter ou débrancher l'appareil.

2.1.21. N'enroulez pas le cordon d'alimentation autour de l'appareil; Utilisez plutôt le cordon d'alimentation.

2.1.22. Ne pas plier ou plisser le cordon d'alimentation.

2.1.23. Ne laissez pas le cordon d'alimentation pendre ou entrer en contact avec les surfaces chaudes de l'appareil.

2.1.24. Vérifiez l'état du cordon d'alimentation. Les câbles endommagés ou enchevêtrés augmentent le risque de choc électrique.

2.1.25. L'appareil n'est pas approprié pour une utilisation à l'extérieur.

2.1.26. Le cordon d'alimentation doit être examiné régulièrement pour détecter tout signe de dommage et, si le cordon est endommagé, ne pas utiliser l'appareil.

2.1.27. Ne touchez pas la fiche avec les mains mouillées.

2.2. Sécurité personnelle:

2.2.1. ATTENTION: Ne laissez pas l'appareil sans surveillance pendant

l'utilisation car il existe un risque d'accident.

2.2.2. Cet appareil est uniquement destiné à un usage domestique et non à un usage industriel ou professionnel. Il n'est pas destiné à être utilisé par des invités dans des environnements d'hôtellerie tels que le lit et le petit déjeuner, les hôtels, les motels, et d'autres types d'environnements résidentiels, même dans les maisons de ferme, les secteurs du personnel de cuisine dans les magasins, les bureaux et d'autres environnements de travail.

2.2.3. Cet appareil n'est pas destiné à être utilisé par des personnes (y compris des enfants) ayant des capacités physiques, sensorielles ou mentales réduites ou un manque d'expérience et de connaissances, à moins d'avoir reçu une surveillance ou des instructions concernant l'utilisation de l'appareil par une personne responsable de leur sécurité.

2.2.4. Cet appareil n'est pas un jouet. Les enfants doivent être surveillés pour s'assurer qu'ils ne jouent pas avec l'appareil.

2.3. Utilisation et entretien:

2.3.1. Déroulez entièrement le câble d'alimentation de l'appareil avant chaque utilisation.

2.3.2. N'utilisez pas l'appareil si les pièces ou accessoires ne sont pas correctement installés.

2.3.3. N'utilisez pas l'appareil lorsqu'il est plein.

2.3.4. N'allumez pas l'appareil lorsqu'il est utilisé ou connecté à l'alimentation secteur.

2.3.5. Ne bloquez pas les orifices d'entrée ou de sortie.

2.3.6. Débranchez l'appareil de l'alimentation électrique lorsqu'il n'est pas utilisé et avant toute opération de nettoyage.

2.3.7. Cet appareil doit être entreposé hors de la portée des enfants.

2.3.8. Ne pas entreposer l'appareil s'il est encore chaud. Laissez l'appareil refroidir avant de le ranger.

2.3.9. Ne laissez jamais l'appareil sans surveillance lorsqu'il est utilisé et gardez-le hors de la portée des enfants.

2.3.10. Ne pas aspirer de matériau tranchant, chaud ou incandescent

2.3.11. L'appareil ne doit pas être exposé à la chaleur.

2.3.12. Débranchez l'appareil de la prise secteur après chaque utilisation et avant chaque nettoyage. Tirez sur la fiche, pas sur le câble secteur, pour débrancher l'appareil du secteur.

2.3.13. Assurez-vous que les blocages sont supprimés.

2.3.14. N'utilisez pas l'aspirateur sans bac à poussière ou filtre à poussière en place.

2.3.15. Ne pas aspirer de farine, ciment, etc, afin d'éviter les surcharges.

2.3.16. Si, pour une raison ou une autre, l'appareil devait prendre feu, débranchez l'appareil du secteur et N'UTILISEZ PAS D'EAU POUR ÉTEINDRE L'APPAREIL.

2.4. Entretien:

2.4.1. Assurez-vous que l'appareil est réparé uniquement par un technicien qualifié et que seules des pièces de rechange ou des accessoires originaux sont utilisés pour remplacer les pièces / accessoires existants.

2.4.2. Si le cordon d'alimentation est endommagé, le fabricant ou son agent d'entretien ou une personne qualifiée doit le remplacer afin d'éviter tout risque.

2.4.3. Toute mauvaise utilisation ou non-respect des instructions d'utilisation rend la garantie et la responsabilité du fabricant nulle et non avenue.

2.3. Utilisation et entretien:

2.3.1. Déroulez entièrement le câble d'alimentation de l'appareil avant chaque utilisation.

2.3.2. N'utilisez pas l'appareil si les pièces ou accessoires ne sont pas correctement installés.

2.3.3. N'utilisez pas l'appareil lorsqu'il est plein.

2.3.4. Ne pas tourner l'appareil

3. Mode d'emploi:

3.1. Avant utilisation:

3.1.1. Retirez le film de protection de l'appareil (le cas échéant).

3.1.2. Avant de démarrer l'appareil, assurez-vous que les filtres anti-pous-

sières et la poubelle sont bien en place avant de passer l'aspirateur.

3.1.3. Avant de démarrer l'appareil, assurez-vous que l'ensemble flexible est en position.

3.1.4. Dérouler le cordon d'alimentation.

3.2. Utilisation et entretien:

3.2.1. Aspiration des matériaux:

3.2.1.1. Assurez-vous que le filtre microparticules est propre et sec et installé sur le dessus de l'ensemble poubelle.

3.2.1.2. Assurez-vous que l'ensemble de bac à poussière est encliqueté à sa place.

3.2.1.3. Assurez-vous qu'il n'y a pas de blocage.

3.2.1.4. Assurez-vous que les raccords de tuyau sont solidement raccordés.

3.2.1.5. Allumez l'aspirateur et commencez à aspirer.

3.2.1.6. Lorsque vous avez terminé l'aspiration, éteignez l'aspirateur et retirez la fiche de la prise de courant.

3.3. Blocages:

3.3.1. En cas de blocage, vérifiez les points suivants dans cet ordre:

3.3.1.1. Vérifiez l'outil de plancher pour tous les blocages.

3.3.1.2. Vérifier le tuyau du connecteur du tuyau d'outil du plancher.

3.3.1.3 Vérifier le tuyau de la manivelle.

3.3.1.4 Enlevez le bac à poussière et vérifiez l'entrée de la poubelle.

3.3.1.5 S'il ya encore un blocage après

avoir suivi ces étapes, veuillez contacter le fabricant ou son agent d'entretien ou une personne qualifiée.

3.4. Fonctionnement de l'aspirateur:

3.4.1 Montage de votre vertical:

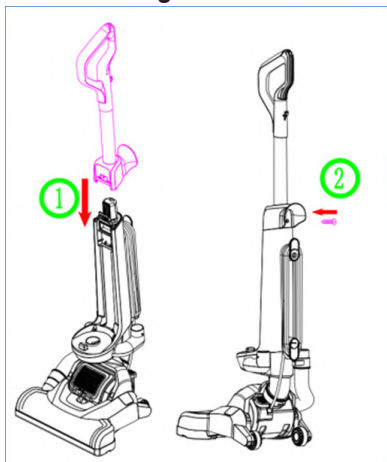

1. Insérez la poignée sur le corps, puis serrez la vis dans la poignée et le corps.



2. Placez le récipient à poussière sur la machine et poussez jusqu'à ce qu'il s'enclenche.

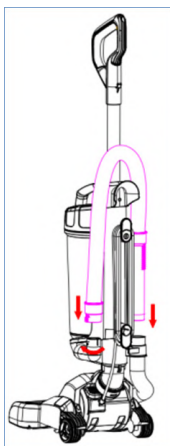

3. Insérez l'extrémité du tuyau de poignée dans le tuyau de raccordement et faites tourner le joint dans le sens des aiguilles d'une montre. Ensuite, insérez la poignée.

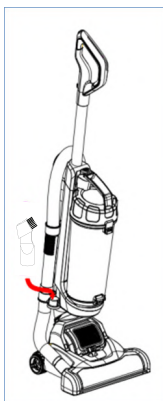

4. Insérez la fente du tube dans la machine.

3.4.2 L'utilisation de votre vertical:

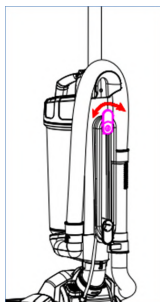

1. Tournez le crochet du cordon d'alimentation pour libérer le cordon d'alimentation.

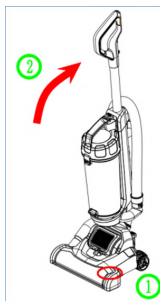

2. Tournez le crochet du cordon d'alimentation pour libérer le cordon d'alimentation.

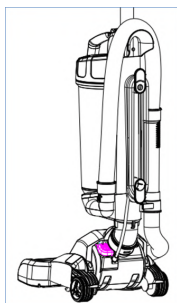

3. Branchez votre machine et appuyez sur le bouton ON / OFF pour allumer.

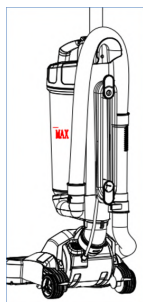

4. Ne remplissez pas trop la poubelle pour éviter de colmater votre filtre.

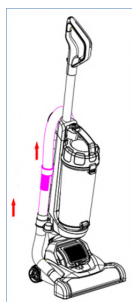

5. Retirez la poignée du tuyau et l'outil de fente de la machine.

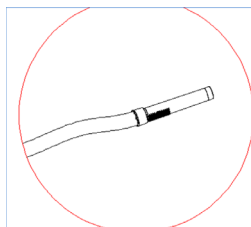

6. Le tuyau de poignée peut être utilisé immédiatement.

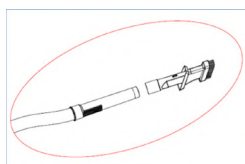

7. Vous pouvez en même temps insérer l'outil de fente dans la poignée du tuyau pour étendre la distance.

3.4.3 Vidage de la poubelle:

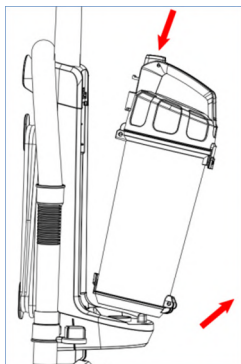

1. Appuyer sur le bouton de déblocage du bac à poussières pour retirer le bac poubelle.

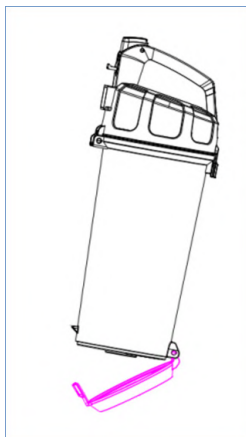

2. Placez le bac poubelle sur une poubelle et dégagez la serrure située au fond du bac poubelle, ce qui permet à la poussière et à la saleté de tomber.

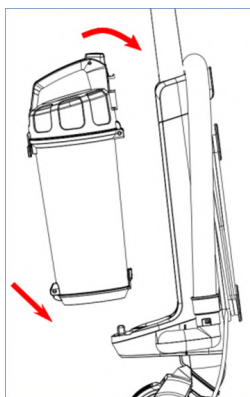

3. Fermez la base du bac poubelle, alignez la base de la poubelle sur la machine et poussez jusqu'à ce qu'elle s'enclenche.

4. Nettoyage:

4.1. Nettoyage du filtre à poussières:



1. Tirez le verrou de poignée pour ouvrir la poignée anti-poussière

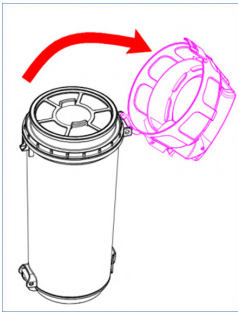

2. Retourner la poignée anti-poussière pour retirer le filtre.

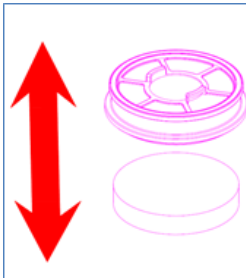

3. Appuyez sur le filtre pour retirer le porte-filtre



4. Appuyez sur le filtre sur un bac pour le libérer et la saleté



5. Laver le filtre et le porte-filtre sous l'eau courante (40 ° C max)



6. Laisser sécher complètement pendant au moins 24 heures avant de remettre dans la machine

4.2. Nettoyage du filtre cyclonique:



1. Tapez le filtre cyclonique sur un bac pour enlever la poussière.

endommagée, elle doit être remplacée et vous devez procéder comme vous le feriez en cas de dommages.

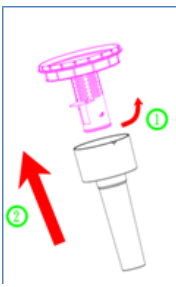

2. Tournez le filtre cyclonique, puis appuyez dessus pour le retirer.



4. Laver le filtre cyclonique sous l'eau courante.



5. Laisser sécher complètement pendant au moins 24 heures avant de remettre dans la machine

5. Anomalies et réparation:

5.1. Apportez l'appareil à un centre de support agréé si le produit est endommagé ou si d'autres problèmes surviennent.

5.2. Si la connexion au secteur a été

Prezado cliente,

Obrigado por escolher comprar um produto da marca Taurus. Graças à sua tecnologia, design e operação e ao facto de exceder os mais rigorosos padrões de qualidade, pode ser assegurada uma utilização totalmente satisfatória e uma longa vida útil do produto.

Leia atentamente estas instruções antes de ligar o aparelho e guarde - as para referência futura. A não observância destas instruções pode levar a um acidente. Limpe todas as peças do produto conforme indicado na seção de limpeza, antes de usar.

2.1. Uso ou ambiente de trabalho:

2.1.1. Este aparelho foi criado exclusivamente para uso doméstico e para o fim designado.

2.1.2. Não utilize o aparelho ao ar livre (a menos que tenha sido projetado especificamente para uso externo)

2.1.3. Utilize o aparelho numa área bem ventilada.

2.1.4. Não exponha o aparelho ao calor, ao sol ou à humidade (por exemplo, chuva)

2.1.5. Nunca mergulhe o aparelho em líquidos e tenha em atenção as arestas que podem danificá-lo.

2.1.6. Nunca utilize o aparelho com as mãos molhadas ou húmidas. Desligue-o imediatamente se o for molhado ou úmido quando estiver funcionando.

2.1.7. O aparelho foi concebido para aspirar materiais que não são perigosos para a sua saúde e que não são inflamáveis.

2.1.8. Nunca segure os conectores a frente do seu rosto (especialmente os olhos, orelhas, etc). Nunca direcione o bico para pessoas ou animais.

2.1.9. Mantenha as crianças e os

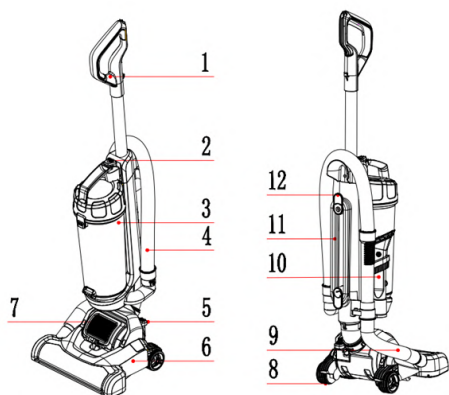

1. Descrição das peças:

1. Alça

2. Botão de libertação do compartimento de pó

3. Conjunto de escaninhos

4. Manípulo da mangueira

5. Interruptor ON / OFF do pé

6. Conjunto da escova

7. Saída de ar

8. Roda

9. Conector da mangueira da escova

10. Ferramenta de fenda 2 em 1

11. Cabo de alimentação

12. Suporte do cabo de alimentação

espectadores longe quando utilizar este aparelho.

2.1.10. Não aspire cinzas, brasas, grandes fragmentos de vidro e objetos afiados.

2.1.11. Não aspire qualquer pó de toner, que é usado em impressoras e cópias, por exemplo, porque é eletricamente condutor. Além disso, é possível que não seja completamente filtrada pelo sistema de filtragem do aspirador de pó e possa ser libertada no ar através do exaustor.

2.1.12. Não coloque material inflamável perto do aparelho.

2.1.13. Não utilize o aparelho em associação com um programador, temporizador ou outro dispositivo que o ligue automaticamente.

2.1.14. Não utilize o aparelho se o cabo ou a ficha estiverem danificados.

2.1.15. Certifique-se de que a tensão indicada na etiqueta de identificação corresponde à tensão de alimentação da rede antes de ligar o aparelho.

2.1.16. O plugue do aparelho deve encaixar corretamente na tomada de alimentação. Não altere a ficha.

2.1.17. Se estiver usando um multi plug verificar avaliações com cuidado como a corrente utilizada por vários aparelhos poderia easily exceder a classificação do multi plug.

2.1.18. Se qualquer um dos invólucros do aparelho se quebrar, desligue imediatamente o aparelho da corrente eléctrica para evitar a possibilidade de choque eléctrico.

2.1.19. Não utilize o aparelho se cair

no chão ou se houver sinais visíveis de danos.

2.1.20. Não force o cabo de alimentação. Nunca utilize o cabo de alimentação para levantar, transportar ou desligar o aparelho.

2.1.21. Não enrole o cabo de alimentação ao redor do aparelho; Use o armazenamento do cabo de alimentação.

2.1.22. Não prenda nem dobre o cabo de alimentação.

2.1.23. Não permita que o cabo de alimentação fique pendurado ou entre em contacto com as superfícies quentes do aparelho.

2.1.24. Verifique o estado do cabo de alimentação. Cabos danificados ou emaranhados aumentam o risco de choque eléctrico.

2.1.25. O aparelho não é adequado para uso no exterior.

2.1.26. O cabo de alimentação deve ser examinado regularmente para detectar sinais de danos, e se o cabo estiver danificado, o aparelho não deve ser utilizado.

2.1.27. Não toque na ficha com as mãos molhadas.

2.2. Segurança pessoal:

2.2.1. CUIDADO: Não deixe o aparelho desatento durante o uso, pois há risco de acidente.

2.2.2. Este aparelho destina - se apenas a uso doméstico, não para uso industrial ou profissional. Não se destina a ser utilizado por hóspedes em ambientes de hospitalidade, como cama

e pequeno-almoço, hotéis, motéis e outros tipos de ambientes residenciais, mesmo em casas de fazenda, áreas do pessoal de cozinha em lojas, escritórios e outros ambientes de trabalho.

2.2.3. Este aparelho não deve ser utilizado por pessoas (incluindo crianças) com capacidades físicas, sensoriais ou mentais reduzidas, ou por falta de experiência e conhecimento, a não ser que tenham recebido uma supervisão ou instruções relativas à utilização do aparelho por uma pessoa responsável pela sua segurança.

2.2.4. Este aparelho não é um brinquedo. As crianças devem ser supervisionadas para garantir que não brincam com o aparelho.

2.3. Uso e cuidados:

2.3.1. Solte completamente o cabo de alimentação do aparelho antes de cada utilização.

2.3.2. Não utilize o aparelho se as peças ou os acessórios não estiverem correctamente montados.

2.3.3. Não utilize o aparelho quando estiver cheio.

2.3.4. Não ligue o aparelho enquanto estiver a ser utilizado ou ligado à rede eléctrica.

2.3.5. Não bloqueie as portas de entrada ou de saída.

2.3.6. Desconecte o aparelho da rede de alimentação quando não estiver em uso e antes de realizar qualquer tarefa de limpeza.

2.3.7. Este aparelho deve ser guardado

fora do alcance das crianças.

2.3.8. Não guarde o aparelho se ainda estiver quente. Deixe o aparelho esfriar antes de guardar.

2.3.9. Nunca deixe o aparelho sem vigilância quando estiver a ser utilizado e mantenha-os fora do alcance das crianças.

2.3.10. Não aspire nenhum material afiado, quente ou incandescente

2.3.11. O aparelho não deve ser exposto ao calor.

2.3.12. Desligue o aparelho da tomada eléctrica após cada utilização e antes de cada limpeza. Puxe a ficha, não o cabo de alimentação, para desligar o aparelho da rede eléctrica.

2.3.13. Certifique-se de que os bloqueios são removidos.

2.3.14. Não utilize o aspirador sem depósito de pó ou filtro de pó no lugar.

2.3.15. Não aspire qualquer farinha, cimento etc, a fim de evitar as sobrecargas.

2.3.16. Se, por algum motivo, o aparelho se incendiar, desligue o aparelho da rede eléctrica e **NÃO UTILIZE ÁGUA PARA DESLIGAR.**

2.4. Serviço:

2.4.1. Assegure-se de que o aparelho é reparado apenas por técnicos devidamente qualificados e de que apenas peças de reposição originais ou acessórios são utilizados para substituir peças / acessórios existentes.

2.4.2. Se o cabo de alimentação estiver danificado, o fabricante ou o seu

agente de assistência ou uma pessoa qualificada deve substituí-lo para evitar um perigo.

2.4.3. Qualquer mau uso ou falha em seguir as instruções de uso torna nula a garantia e a responsabilidade do fabricante.

3. Instruções de utilização:

3.1. Antes de usar:

3.1.1. Remova a película protetora do aparelho (se aplicável).

3.1.2. Antes de colocar o aparelho em funcionamento, certifique-se de que os filtros de poeiras eo depósito de pó estejam no lugar antes de aspirar.

3.1.3. Antes de ligar o aparelho, certifique-se de que o conjunto da mangueira está na posição.

3.1.4. Solte o cabo de alimentação.

3.2. Uso e cuidados:

3.2.1. Aspirar materiais:

3.2.1.1. Certifique-se de que o filtro de partículas micro está limpo e seco e instalado no topo do conjunto de lixeira.

3.2.1.2. Certifique-se de que o conjunto da lixeira esteja encaixado no seu lugar.

3.2.1.3. Certifique-se de que não haja bloqueios.

3.2.1.4. Certifique-se de que as conexões das mangueiras estejam firmemente conectadas.

3.2.1.5. Ligue o aspirador e comece a aspirar.

3.2.1.6. Quando terminar a aspiração, desligue o aspirador e retire a ficha da tomada.

3.3. Bloqueios:

3.3.1. Em caso de bloqueios, verifique o seguinte por esta ordem:

3.3.1.1. Verifique a ferramenta de piso para quaisquer bloqueios.

3.3.1.2. Verifique o tubo do conector da mangueira da ferramenta do chão.

3.3.1.3 Verifique o tubo do manípulo da mangueira.

3.3.1.4 Remova a lixeira e verifique a entrada da lixeira.

3.3.1.5 Se ainda houver um bloqueio depois de seguir estes passos, contacte o fabricante ou o seu agente de assistência ou uma pessoa com qualificações semelhantes

3.4. Operando o vácuo:

3.4.1 Montagem do seu suporte:

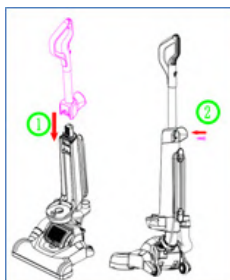

1. Insira a alça no corpo, em seguida, aperte o parafuso na alça e no corpo.



2. Coloque o recipiente de poeira na máquina e empurre até ouvir um clique.

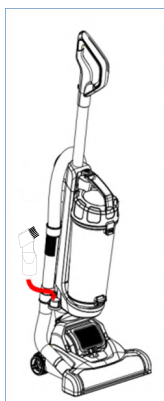

4. Insira o tubo da fenda na máquina

3.4.2 Usando sua posição vertical:

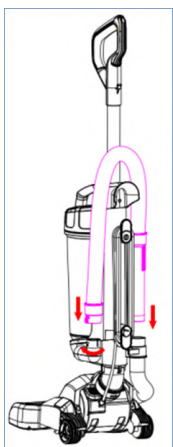

3. Insira a extremidade da mangueira do identificador na mangueira do conector e gire a união no sentido horário. Em seguida, insira a alça na outra mangueira do corpo.

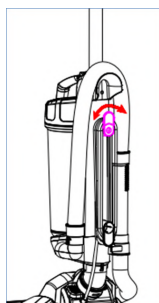

1. Torça o gancho do cabo de liberação rápida para liberar o cabo de alimentação

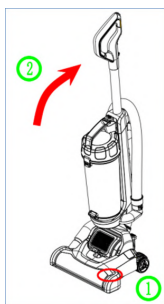

2. Pizar sobre a tampa da escova, em seguida, vire a máquina ao longo da seta.

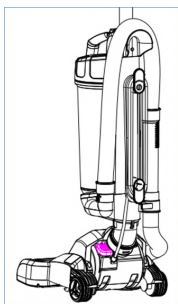

3. Ligue a sua máquina e pressione o botão ON / OFF para ligar.

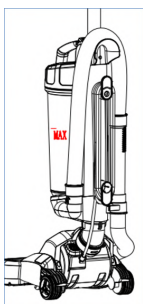

4. Não encha demasiado o escaninho de poeira para evitar obstruir o filtro.

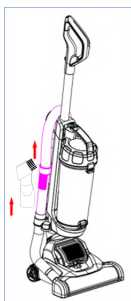

5. Remover o punho da mangueira e a ferramenta da fenda da máquina.

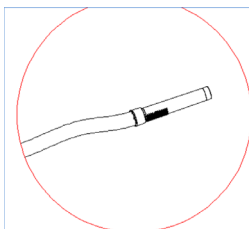

6. A mangueira do punho pode ser usada imediatamente

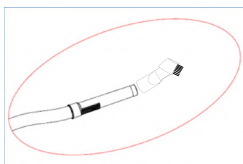

7. Ao mesmo tempo, pode inserir a ferramenta de fenda no punho da mangueira para prolongar a distância.

3.4.3 Esvaziar o depósito de pó:

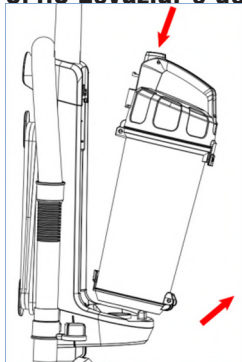

1. Pressione o botão de liberação do recipiente de poeira para remover o depósito de poeira.

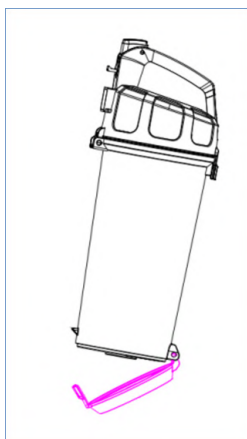

2. Segure a lixeira sobre o recipiente e solte a trava na parte inferior, para permitir a poeira e sujeira caírem.

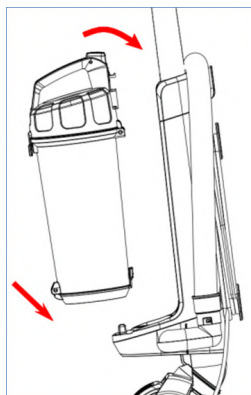

3. Fechar a base do escaninho de poeira, alinhe a sua base de volta para a máquina e empurre até que esta encaixe de novo

4. Limpeza

o filtro de poeira:



1. Puxar a trava do punho para abrir a alça de poeira.

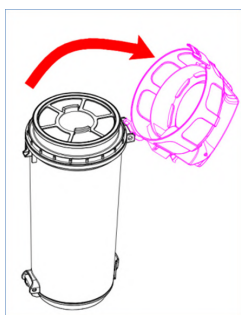

2. Virar o punho da poeira para remover o filtro.

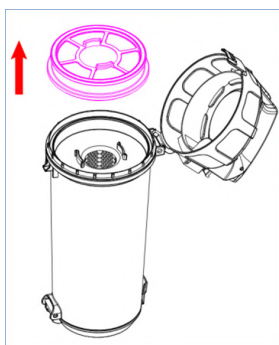

3. Tocar no filtro para remover a tampa do pó.

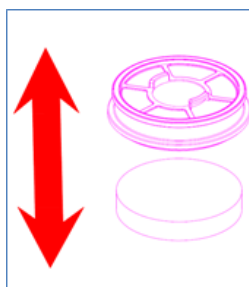

4. Tocar no filtro para remover o seu suporte



5. Tocar no filtro sobre o escaninho para soltar e sujeira



6. Lavar o filtro e o seu suporte com água corrente (40 ° C máx)



7. Deixar secar por um período mínimo de 24 horas antes de voltar a colocar na máquina

3.4.5. Limpeza do filtro ciclônico



1. Toque no filtro ciclônico em um recipiente para remover a poeira.

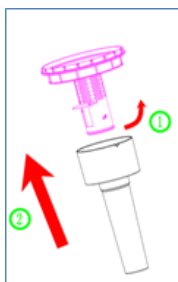

2. Girar o filtro ciclônico e, em seguida, pressione-o para removê-lo.



3. Lavar o filtro com água corrente ciclônica.

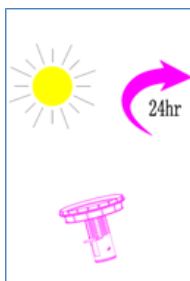

4. Deixar secar por um período mínimo de 24 horas antes de voltar a colocar na máquina

5. Anomalias e reparação

5.1. Levar o aparelho a um centro de serviço autorizado se o produto estiver danificado ou tem outros problemas.

5.2. Se a ligação à rede tiver sido danificado, deve ser substituído e deve prosseguir como faria em caso de danos.

taurus

**2 YEAR
WARRANTY**

**1 YEAR RETAIL
+1 YEAR EXTENDED**
taurusappliances.co.za
Register Online

Thank you for purchasing a Taurus product. Taurus guarantees that your product has been thoroughly inspected and tested before being dispatched and is free from mechanical and electrical defects and complies with the applicable safety standards. With every Taurus product purchased you get a 2 year warranty as detailed in the terms and conditions below.

First Year – 1 Year Retail Warranty:

Should defects due to faulty parts or workmanship develop, under normal domestic use, within 12 months from the original date of purchase please return the product to the store from where it was purchased for a refund or replacement.

Second Year – 1 Year Extended Warranty

Taurus takes pride in their product quality and therefore offer an extended 12 month warranty over and above the 1 Year Retail Warranty. Should defects due to faulty material or workmanship develop, under normal domestic use, after the 12 month period and within 24 months from the original date of purchase, please return the product postage pre-paid to Taurus for repair. Taurus will repair the product free of charge and return it to you directly. Taurus will replace a product with a similar product in the same or better condition, if the repair cannot be conducted for whatever reason.

NB: The 1 Year Extended Warranty is only valid for customers who have registered their warranty online at www.taurusappliances.co.za within the first year after making their purchase. See overleaf for details and instructions.

Before returning your product, check the following:

- Your household mains supply socket is in good condition, working and switched on.
- The mains supply circuit is not overloaded (White trip switch on your DB board is off).
- You have read the trouble shooting guide in your Instructions for Use.
- All accessories and parts are present.

The following conditions apply:

1. Please ensure you retain your receipt as this must be presented when making a claim under the terms of the guarantee. It is impossible to determine the guarantee period without proof of purchase, so please keep this in a safe place. (NB. Your guarantee can be scanned onto the Taurus web site for safe storage – see reverse side for details.)
2. If a refund or exchange is required the product must be complete with all accessories, parts and packaging. Missing parts will render the guarantee void.
3. Upon receipt of your appliance, check it for any transport damage to ensure it is safe for use. Return it to the store as soon as possible for exchange if damaged. The guarantee is void if products are damaged after

use, so please do not use the damaged product.

4. Your product is designed for normal domestic household use. Failure to read and comply with the instructions for use, cleaning and maintenance will render your guarantee void, so please read these instructions carefully to ensure your safety, and to get the most effective use from the product. (e.g. not removing lime scale; water deposits; insect infestation, and/or burnt products)
5. Any abuse, negligent, improper or accidental use or care will render the guarantee void and Creative Housewares (Pty) Ltd will not be liable for any loss or damage.
6. Any attempted repair, or replacement of unauthorised parts will render the guarantee void, so please contact an authorised service centre or service agent for any service or repair requirements.
7. NB: The guarantee on replaced products will be from the original date of purchase and not from when the date replacement was made.
8. All repairs carry a 3 month guarantee even if this falls outside of the 2 year guarantee period.
9. Taurus will attempt to conduct repairs within reasonable time in line with industry standards but cannot be held responsible or liable for any circumstances not under our control.

Repairs Out of the Warranty Period

If service or repair becomes necessary outside the warranty period, this service is still available however all transport/postage, spares and labour costs will be for the customers' account. All chargeable repairs will require the customers' written acceptance of the quote. Once the go-ahead has been received Taurus will undertake to conduct the repair within a reasonable time and maintain the condition of the product as received. All repairs are guaranteed for 3 months from the date of the repair.

For any service, enquiries and complaints please contact our Customer Care on 086 111 5006 or e-mail help@creativehousewares.co.za from 08h00 to 15h00 Monday to Friday excluding public holidays. Please also note that the company is normally closed for 2 weeks around Christmas and New Year.

Please send all products for repair postage pre-paid to one of the service centres listed on the back of this page.

ONLINE WARRANTY REGISTRATION

Why register your warranty?

We at Taurus pride ourselves on bringing premium quality appliances to market, and as a commitment to this level of quality we offer a 2 year warranty (1 Year Retail + 1 Year Extended) on all of our products. We often hear that our customers lose their receipts and can therefore no longer claim if they have a problem. To take advantage of the 1 Year Extended Warranty you will need to register your warranty online within the first year of purchase in order to make a valid claim. Now you can register your product, upload your warranty online, never have to worry about losing your receipt again and enjoy the benefit of your 2 year warranty.

Added Benefits

In addition to providing you with an online profile of your registered products we will also provide a host of value added benefits:

- Incentives and Competitions for registered users
- New recipes or ideas for your products
- New product developments – be the first to get the latest appliances
- Special offers on promotional items

How to Register your Online Warranty?

STEP1 Create your user profile:

If you haven't done so already, simply visit www.taurusappliances.co.za, click on the "Product Registration" link and follow the easy instructions. You will receive a username and password once registered. This will give you access to your user profile.



taurusappliances.co.za

STEP2 Pick a registration method:



**DESKTOP/
LAPTOP**

- Open your internet browser and visit www.taurusappliances.co.za
- Click on the "Registration" link and login using your user name and password.
- Click on "Register your products and upload receipts" and follow the easy instructions.
- Scan and upload your receipt



**SMART
PHONE/
TABLET**

- Scan the QR code above or visit www.taurusappliances.co.za
- Click on the "Registration" link and login using your user name and password.
- Click on "Register your products and upload receipts" and follow the easy instructions.
- Scan or take a photo and upload your receipt.



FAX

- Fax the following to 021 931 4058
- First Name and Surname
- Contact telephone and fax number.
- Product Model number and Type.
- Traceability Code (found on the Warranty Card or on a label on the product)
- A clear and legible copy of your receipt.

Notes:

1. The online warranty system is a safe storage facility for your receipt.
2. You will be required to register on the Taurus website. You will receive a username and password once registered. This will give you access to your profile.
3. From your profile you will be able to load products that you have purchased. In order to successfully register your warranty you will need to either scan and upload, or fax through your receipt to us.
4. All instructions on how to load your products are available

inside your profile.

5. Please note that you must check that your receipt has been uploaded correctly. Creative Housewares cannot be held responsible for faxes or files not received.

6. For assistance with registration please email: marketing@creativehousewares.co.za.

NB: Your 1 year extended warranty is only valid if your product is registered online within the first year after purchasing your Taurus product. Failure to register your product on-line within the first year will render the extended warranty as void.

creative housewares

National Service Centre: 086 111 5006
e-mail: help@creativehousewares.co.za
www.creativehousewares.co.za

Cape Town

20 Tekstiel Street, Parow, Cape Town, 7493,
South Africa • P.O. Box 6156 Parow East, 7501,
South Africa Tel: +27 21 931 8117
Fax: +27 21 931 4058

Durban

35 Adrain Road, Windermere,
Durban, South Africa, 4001
Tel: +27 31 303 3465
Fax: +27 31 303 8259

Johannesburg

Unit 25 & 26 San Croy Office Park
Die Agora Road, Croydon, 1619
Tel: +27 11 392 5652
Fax: +27 11 392 1694

taurus

**2 JAAR
WAARBORG**
1 JAAR KLEINHANDELS
+ 1 JAAR UITGEBREID

taurusappliances.co.za
Registreer Aantlyn

Dankie vir die aankoop van 'n Taurus produk. Taurus waarborg dat u produk deeglik geïnspekteer en getoets word voordat dit versend word en is vry van meganiese en elektriese gebreke en voldoen aan die toepaslike veiligheidsstandaarde. Met elke Taurus produk wat gekoop word kry u 'n 2 jaar waarborg soos uiteengesit in die terme en voorwaardes hieronder.

Eerste Jaar - 1 Jaar Kleinhandelswaarborg:

Indien defekte as gevolg van foutiewe onderdele of vakmanskap binne 12 maande onder normale huishoudelike gebruik ontwikkel, binne die 12 maande vanaf die oorspronklike datum van aankoop, neem asseblief die produk na die winkel van waar dit gekoop is vir 'n terugbetaling of vervanging.

Tweede Jaar - 1 Jaar Uitgebreide Waarborg

Taurus is trots op die kwaliteit van die produk en bied dus 'n uitgebreide 12 maande waarborg bo en behalwe die 1 Jaar kleinhandelswaarborg. Indien defekte as gevolg van foutiewe materiaal of vakmanskap ontwikkel, onder normale huishoudelike gebruik, na die 12 maande tydperk en binne 24 maande vanaf die oorspronklike datum van aankoop, stuur die produk terug met posgeld betaal na Taurus vir herstel. Taurus sal die produk gratis herstel en dit direk aan u terugstuur. Taurus sal die produk vervang met 'n soortgelyke produk in dieselfde of beter toestand, as die herstel nie uitgevoer kan word vir watter rede ookal nie.

NB: Die 1 Jaar Uitgebreide waarborg is slegs geldig vir kliënte wat hul waarborg geregistreer het op ons webtuiste by www.taurusappliances.co.za binne die eerste jaar nadat hulle dit aangekoop het. Sien keersy vir besonderhede en instruksies.

Voordat u die produk terug stuur, maak seker van die volgende:

- U huishoudelike geleidingsok is in 'n goeie toestand, werk en aangeskakel is,
- Die geleidingsok is nie oorlaai nie (Wit uitskop skakelaar op u DB bord af is),
- U het die moeilikheid stuuringsgids gelees in u instruksies vir gebruik,
- Alle bykomstighede en dele teenwoordig is.

Die volgende voorwaardes geld:

1. Maak seker dat u kwitansie behou is, dit moet aangebied word wanneer 'n eis gemaak word onder die voorwaardes van die waarborg. Dit is onmoontlik om die waarborg tydperk te bepaal sonder die bewys van aankoop, so hou dit asseblief in 'n veilige plek. (NB. U waarborg kan opgeskander word na die Taurus webtuiste vir veilige bewaring - sien keersy vir meer inligting.)
2. Indien 'n terugbetaling of omruiling van die produk nodig is moet die produk volledig wees met al die bykomstighede, onderdele en verpakking. Toebehore wat weg is sal die waarborg nietig maak.
3. Met ontvangs van u toestel, gaan dit na vir enige vervoer skade om te verseker dat dit veilig is vir gebruik. Stuur dit so gou as moontlik terug na die winkel om die beska-

digde toestel te vervang. Die waarborg is nietig indien die beskadigde produk gebruik word na die tyd, so moet asseblief nie die beskadigde produk gebruik nie.

4. U produk is ontwerp vir normale huishoudelike gebruik. Deur te versuim om die instruksies te lees en te voldoen aan die terme van gebruik, die skoonmaak en instandhouding van die produk maak u waarborg ongeldig, so lees asseblief hierdie instruksies versigtig om u veiligheid te verseker, en om die beste uit die gebruik van die produk te kry. (bv nie die verwydering van kalk skaal; water neerslag; insek besmetting, en / of verbrande produkte)
5. Enige misbruik, nalatige, onbehoorlike of toevallige beskadiging of sorg van die produk word die waarborg nietig en Creative Housewares (Pty) Ltd, sal nie aanspreeklik wees vir enige verlies of skade nie.
6. Enige poging tot herstel, of vervanging met ongemagtigde onderdele sal die waarborg nietig maak, so kontak 'n gemagtigde dienssentrum of diensagent vir enige diens of herstelwerk.
7. NB: Die waarborg op die vervangingsprodukt sal by die oorspronklike datum van aankoop bly en nie van die datum wanneer dit vervang is nie.
8. Alle herstelwerk dra 'n 3 maande waarborg selfs al val dit buite die 2-jaar waarborg tydperk.
9. Taurus sal probeer om die herstelwerk te doen binne 'n redelike tyd in lyn met die industrie standaarde, maar kan nie verantwoordelik gehou word of aanspreeklik wees vir enige omstandighede nie onder ons beheer nie.

Herstelwerk buite die waarborg tydperk

As diens of herstelwerk benodig word buite die waarborg tydperk, is hierdie diens steeds beskikbaar, maar is alle vervoer / posgeld, onderdele en arbeidskoste op die kliënte se onkoste. Alle betaalbare herstelwerk sal skriftelike aanvaarding van die kwotasie vereis van die kliënt. So dra Taurus die groen lig ontvang sal ons onderneem om die herstel binne 'n redelike tyd en in dieselfde toestand te hou as wat die produk ontvang is. Alle herstelwerk is gewaarborg vir 3 maande vanaf die datum van die herstel.

Vir enige diens, navrae en klagtes kontak ons kliënte diens op 086 111 5006 of e-pos help@creativehousewares.co.za vanaf 08h00 tot 15h00, Maandag tot Vrydag, openbare vakansiedae uitgesluit. Let asseblief ook daarop dat die maatskappy gewoonlik gesluit is vir 2 weke gedurende Kersfees en Nuwejaar.

Stuur asseblief alle produkte vir herstel met posgeld vooruit betaal aan een van die dienssentrums wat op die agterkant van hierdie bladsy verskyn.

AANLYN WAARBORG REGISTRASIE

Hoekom moet u die waarborg moet registreer?

Ons by Taurus is trots om premium gehalte toestelle op die mark te bring, en as 'n verbintenis tot die vlak van gehalte bied ons 'n 2 jaar waarborg (1 Jaar Kleinhandel + 1 Jaar Uitgebreide) op al ons produkte. Ons hoor dikwels dat ons kliënte hul kwitansies verloor en kan dus nie meer eis as hulle 'n probleem het nie. Om voordeel te trek van die 1 Jaar Uitgebreide waarborg sal u nodig hê om u waarborg aanlyn te registreer binne die eerste jaar van aankoop om 'n geldige eis te maak. Nou kan u die produk aanlyn registreer, laai u waarborg en hoef u nooit te bekommer dat u die kwitansie sal verloor nie en die voordeel van u 2-jaar waarborg geniet.

Bygevoegde Voordele

Bykomend tot die verskaffing van 'n aanlyn profiel van u geregistreerde produkte bied ons ook vele ander toegevoegde waarde voordele:

- aansporings en kompetisies vir geregistreerde gebruikers
- nuwe resepte of idees vir u produkte
- nuwe produk ontwikkelings - die eerste wees om die nuutste toestelle te kry
- spesiale aanbiedings op promosie-items

Hoe om u Aanlyn Waarborg te Registreer?

STAP 1 Skep u gebruikersprofiel:

As u dit nie reeds gedoen het nie, besoek www.taurusappliances.co.za, klik op die "Product Registration" skakel en volg die maklike instruksies. U sal 'n gebruikersnaam en wagwoord ontvang sodra u geregistreer het. Dit sal u toegang tot u profiel gee.

STAP 2 Kies 'n registrasie metode:



REKENAAR/ SKOOTREK- ENAAR

- Maak u internet snuffelgids oop en besoek www.taurusappliances.co.za
- Klik op die "Registrasie" skakel en teken in met u gebruikersnaam en wagwoord.
- Klik op "Register your products" en laai kwitansies en volg die maklike instruksies.
- Skandeer en laai u strokie



SMART- FOON / TABLET

- Skandeer die QR-kode bo of besoek www.taurusappliances.co.za
- Klik op die "Registration" skakel en teken aan met u verbruikersnaam en wagwoord.
- Klik op "Register your products" en laai u kwitansie en volg die maklike instruksies.
- Skandeer of neem 'n foto en laai u strokie.



FAKS

- Faks die volgende na 021 931 4058
- Naam en Van
- Kontak telefoon en faksnommer.
- Produk model nommer en tipe.
- Traceability Code (wat op die
- Waarborgkaart of op 'n etiket op die produk gevind kan word)
- 'n Duidelike en leesbare afskrif van u ontvangs.



taurusappliances.co.za

Notas:

1. Die aanlyn waarborg stelsel is 'n veilige stoor fasiliteit vir u strokies.
2. U sal gevra word om op die Taurus webtuiste te registreer. U sal 'n gebruikersnaam en wagwoord ontvang. Dit sal u toegang gee tot u profiel.
3. Van u profiel u sal in staat wees om produkte te laai wat u gekoop het. Om u waarborg suksesvol te registreer sal u nodig hê om of te skandeer en oplaai, of faks u strokie deur na ons.
4. Alle instruksies oor hoe om u produkte te laai is beskikbaar binne in u profiel.
5. Let daarop dat u moet seker maak dat u kwitansie korrek op-

gelaai is. Creative Housewares kan nie verantwoordelik gehou word vir faksie of lêers nie ontvang nie.
6. Vir hulp met registrasie e-pos asseblief: marketing@creative-housewares.co.za.

NB: U 1 jaar verlengde waarborg is slegs geldig indien u produk aanlyn geregistreer is binne die eerste jaar na die aankoop van u Taurus produk. Indien u produk nie aanlyn geregistreer word binne die eerste jaar nie sal dit die verlengde waarborg nietig maak.

creative housewares

Nasionale Dienssentrum: 086 111 5006
e-pos: help@creativehousewares.co.za
www.creativehousewares.co.za

Kaapstad

20 Tekstielstraat, Parow, Kaapstad, 7493, Suid
Afrika • P.O. Box 6156 Parow Oos, 7501, Suid
Afrika Tel: +27 21 931 8117
Faks: +27 21 931 4058

Durban

35 Adrainweg, Windermere,
Durban, Suid Afrika, 4001
Tel: +27 31 303 3465
Faks: +27 31 303 8259

Johannesburg

Unit 25 & 26 San Croy Office Park
Die Agora Road, Croydon, 1619
Tel: +27 11 392 5652
Fax: +27 11 392 1694

Durban
35 Adrain Road, Windermere,
Durban, South Africa, 4001
Tell: +27 31 303 3465
Fax: +27 31 303 8259

creative housewares
 20 Tekstiel St, Parow, Cape Town, 7493, RSA
 P.O. Box 6156 Parow East, 7501, RSA
 +27 21 931 8117  +27 21 931 4058
Service Centre Helpline: 086 111 5006
 www.creativehousewares.co.za

Johannesburg
Unit 25 & 26 San Croy Office Park
Die Agora Road, Croydon, 1619
Tell: +27 11 392 5652
Fax: +27 11 392 1694